

鳥獣害防止総合カタログ

電気牧柵器・電柵用資材
ワイヤーメッシュ柵・防獣ネット・防獣柵
箱罾・足くくり罾・その他鳥獣害防止資材

Round Peace

ラウンド・ピース



陰陽のものづくり

この世は、陰と陽のバランスからなり相反するもので全てが成り立っているという考えが陰陽です。

商品も見えるところだけではなく、見えない部分にもこだわりを持って完成させてこそ本物の商品であるという考えでものづくりを目指します。

有限会社 薩摩農機



「人」、「農」そして「地」を
守りたい。

電気柵を通じてたくさんの方々の苦勞、また喜び
に出会いました。

人が生きる上で最も大切なこと、「食」。

そしてそれを作ること。

自分で作ったものを自分で食べる、収穫できた喜
びを味わえる、こんな幸せなことはありません。

これまでも、これからも「食」を守るために「地」
を守る。

私たちは出来ることを惜しみません。

代表取締役 **黒田 順子**

目次

はじめに

電気柵とは？	P.3～4
経済産業省・農林水産省から	P.5
日本電気さく協議会からのお願い	P.6～9

対象動物別資材

イノシシ用対策	P.11～12
シカ用対策	P.13～14
サル用対策	P.15～16
小動物用対策	P.17
放牧用	P.18

本器

本器基本性能比較表	P.20
ラウンド・ピースシリーズ	P.21～22
マイクロパワー AU シリーズ	P.23～24
マイクロパワー Q シリーズ	P.25～26
家庭菜園用 100mセット	P.27
補償内容について	P.28

その他資材

FRP ポール・クリップ・フック	P.29～32
絶縁杭・ガイシ	P.33～34
電源オプション	P.35～36
柵線・ボビン・アース・テスター・ 本器取付支柱	P.37～38
ネット	P.39～40
箱罫・その他資材	P.41～42

はじめに

対象動物別資材

本器

その他資材

電気柵とは？

電柵器が発生する電流を電柵線に流し、これに触れた動物に電気ショックを与えるものです。一度電気ショックを経験した動物は学習し、近寄らなくなります。

人が触れた場合、瞬間的に電気ショックを感じますが、微量な電流ですので安全です。

電気柵の仕組み

[設置例]

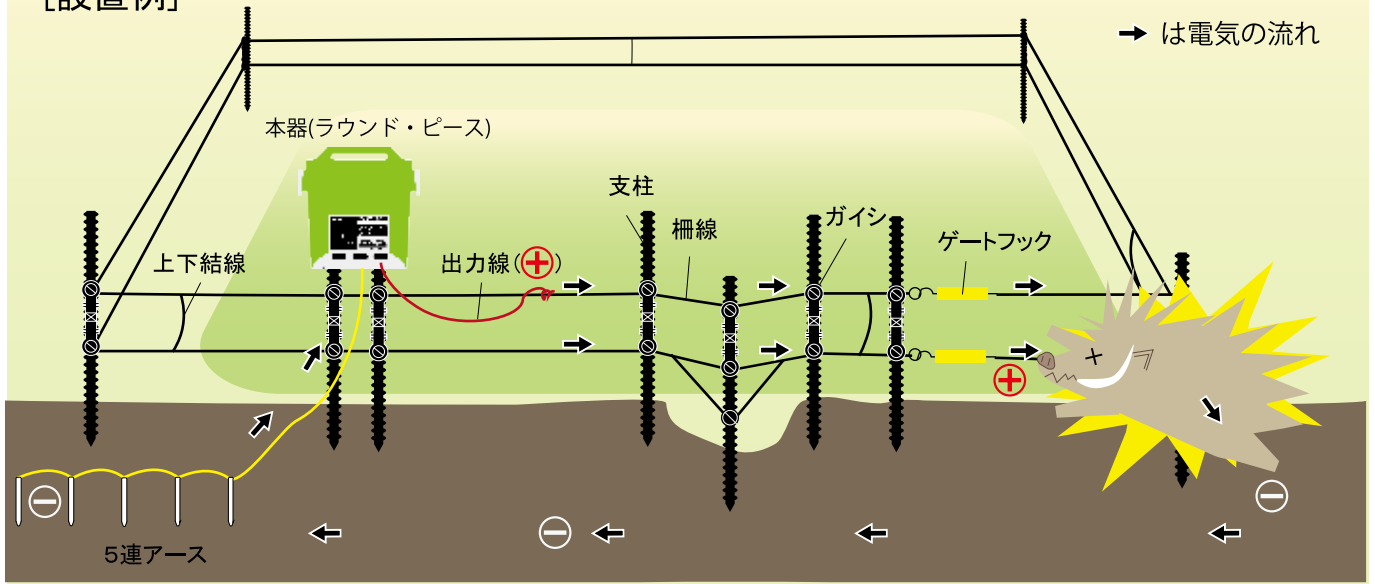

田畑の周囲に電柵線を張り、電柵器の出力端子に出力線、アース端子にアース線をしっかりと接続します。電柵線には一定間隔で衝撃電流が流れ、電柵線とアース（地面）が動物と接触すると「電柵器→電柵線→動物→地面→アース」という閉回路が形成され、動物は強い電気ショックを受けます。アースが無ければ動物は電気ショックを受けません。



家庭用電源（100V）から直接電柵線につなぐと、とても危険です。
感電死等の重大な事故に繋がる可能性が極めて高いです。
必ず専用の電柵器を使用してください。

アースはとても重要です

アースは電柵器で最も重要な意味を持っています。しっかりと深く埋設してください。

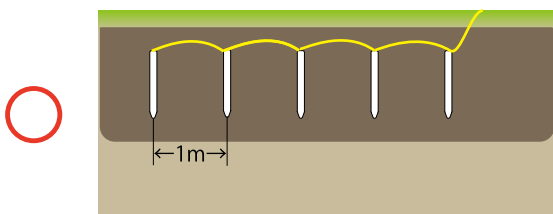

- ・約1m間隔で全て埋っている
- ・湿り気のある場所に埋設してある

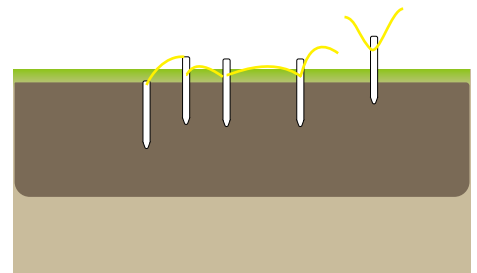

- ・全て埋っていない
- ・間隔が狭い
- ・アース線が断線している

はじめに

対象動物別資材

本器

その他資材

効果的な電気柵の使い方

1. 電気柵は管理が大切です。

少なくとも週に1度は見廻り、下記のような所が無い点検して下さい。

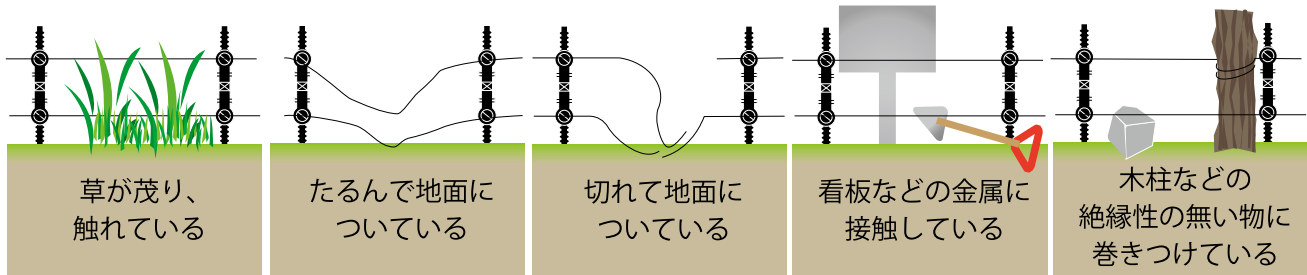

2. 電柵器はひとつの電柵線に1台のみ設置接続して下さい。

複数台設置すると電柵器の故障の原因になります。

3. 上下結線を行って下さい。

上下の電柵線間を50m毎に繋いでください。効果が上がります。

4. 使用しない時期は撤去しましょう。

動物が1度電気柵を安全だと認識してしまうと、次に使用した時、効果が薄れてしまうことも。撤去が難しい場合は、使用を継続して下さい。

被害防止対策

農地周辺には、農家さんにとって価値の無いと思えるものでも、動物にとっては貴重なエサとなるものが数多くあります。下記を参考に、これらを適切に管理することも大切です。

- ・とにかくエサ場だと覚えさせない。収穫期だけでなく年中追い払いを行う。
- ・稲刈り後の雑草やヒコバエは、必ず刈り取るか、すきこむ。
- ・休耕地や放棄地は絶好の隠れ場所。草刈りなど適切な管理を行う。



ラウンド・ピース/マイクロパワーで

守る！！



はじめに

対象動物別資材

本器

その他資材



0120-28-0273

ホームページ
アドレス

<http://satumanouki.co.jp>

電気さくの正しい設置方法

「電気さく」とは？

- 田畑や牧場などで、高圧の電流による電気刺激によって、野生動物の侵入や家畜の脱出を防止する「さく」のことです。
- 「電気さく」は、人に対する危険防止のために、電気事業法で設置方法が定められています。

はじめに

対象動物別資材

本器

その他資材

「電気さく」を設置する際の主な注意点

家庭用電源から直接、電気さくに電気を供給させることは絶対に行わないでください。
人や家畜を死傷させる事故につながるおそれがあります。

電源及び漏電遮断器

30ボルト以上
バッテリー

漏電遮断器

(ソーラーパネルで発電し、充電するタイプを含む)

家庭のコンセント

コンセント式漏電遮断器

電気さく用電源装置

開閉器 (スイッチ)

ON

OFF

接地

電気さく用電源装置の使用

電気さくに電気を供給する場合は、感電により人に危険を及ぼすおそれのないように、出力電流が制限される電気さく用電源装置を用いる必要があります。

漏電遮断器の設置

電気さくを公道沿いなどの人が容易に立ち入る場所に設置する場合は、30ボルト以上の電源(家庭のコンセントなど)から電気を供給するときは、漏電による危険を防止するために、漏電遮断器を設置する必要があります。

開閉器(スイッチ)の設置

電気さくに電気を供給する回路には、電気さくの事故等の際に、容易に電源から開放できるように、開閉器(スイッチ)を設置する必要があります。
 ※電源装置本体に付属されており、容易に操作できる場合、外部に追加する必要はありません。

感電注意
かんでんちゅうい

危険である旨の表示

電気さくを設置する場合は、人が見やすいように、適当な位置や間隔、見やすい文字で危険である旨の表示を行う必要があります。

電気さくの安全基準について

日本電気さく協議会では、法律に準じ、自主的に安全基準を設け「電気さくの安全使用」を呼び掛けています。

- ・ 商用電源 (AC100V または 200V) をそのまま直接「さく線」に通電することは、法的に禁止されています ☆★

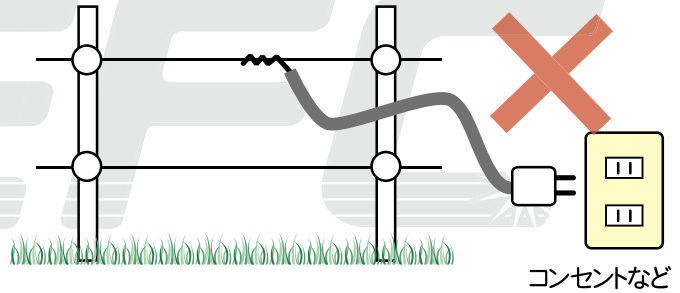

日本電気さく協議会

- ・ 人が容易に立ち入る場所では、必ず「危険表示板」を設置してください。法律上の義務です。 ☆★

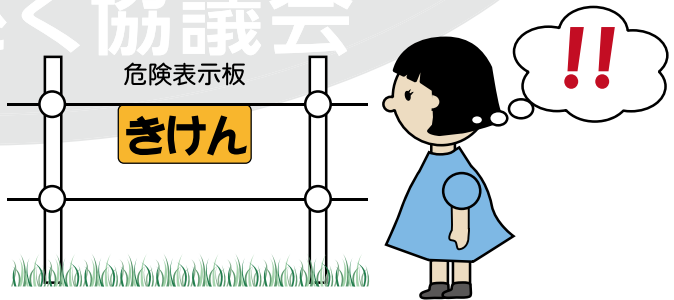

- ・ 商用電源 (AC100V) を使用する場合、図のように接続し次の①②を厳守してください。

- ① 電気さく本器の「PSEマーク (PSE)」をご確認ください。
- ② 漏電遮断器の接続をご確認ください。法律上の義務です。 ☆★

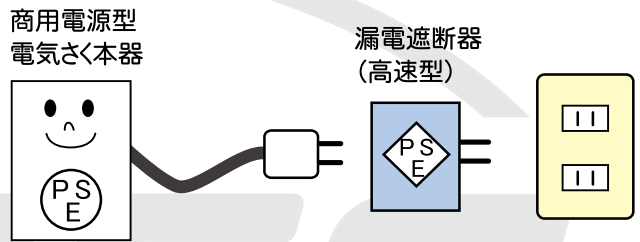

- ・ 使用する電気さく本器が直流 (DC)12V 型であって AC アダプタを使用する場合、図のように接続し次の①②を厳守してください。

- ① 使用するACアダプタの「PSEマーク (PSE)」をご確認ください。
- ② 漏電遮断器の接続をご確認ください。法律上の義務です。 ☆★

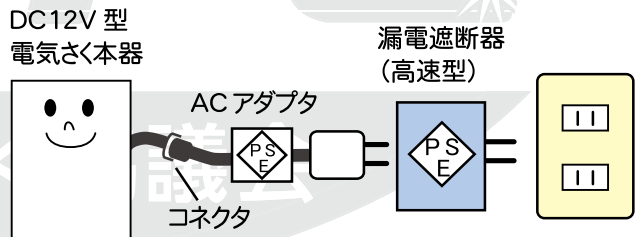

はじめに

対象動物別資料

本器

その他資料

はじめに

- ・有刺鉄線等「とげ」のあるものを電気さくの「さく線」または「アース線」として使用することは厳禁です。とげ部分が血管等に刺さり、ショック電流が流されると通常より大きなショックとなります。絶対になさらないでください。★

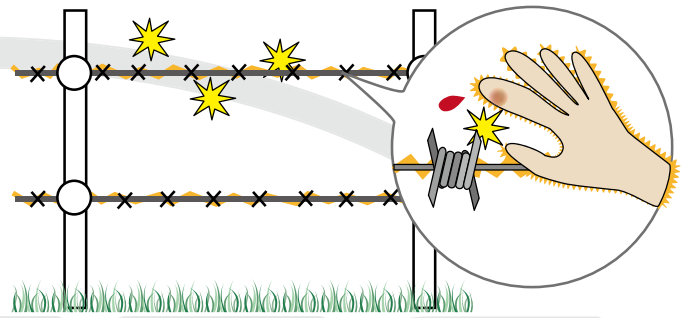

- ・電気さくのアースは、近くに柱上高圧トランス（変圧器）もしくは他の電気機器のアースがある場合は、10m以上離してください。★

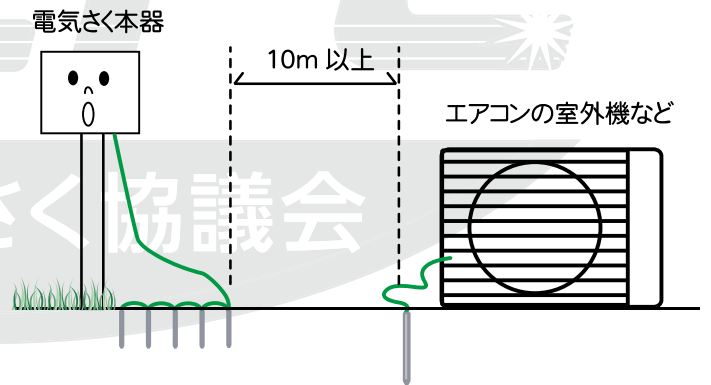

- ・水道管やガス管をアースとして使用しないでください。同管にショック電流が流れたり、管が電気さくのパルス電気で錆を呼び、穴をあけることがあります。★

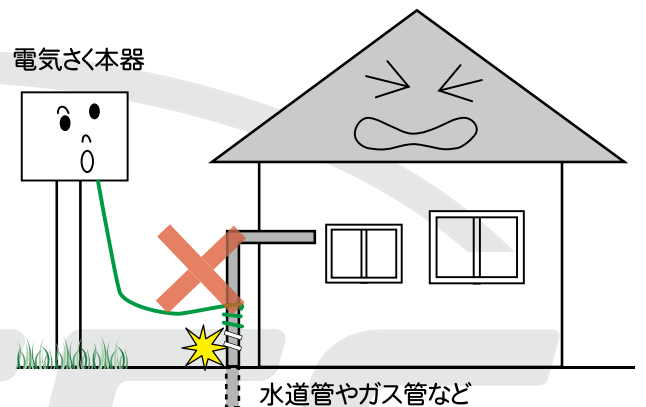

- ・同じ区間の電気さく内に、2台以上の本器を接続しないでください。ショック電流が規定された周期より短くなることがあるため、法的に禁止されています。また、故障の原因となることがあります。★

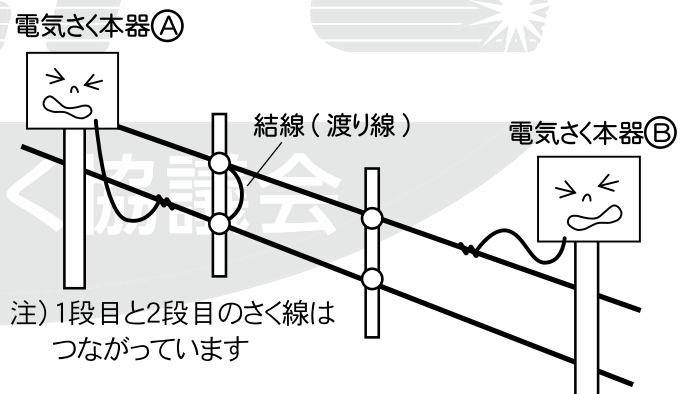

対象動物別資材

本器

その他資材

- 被覆されたリード線を地中に埋設する場合は電線管に通すか、専用の埋設ケーブルを使用してください。タイヤに踏まれたり、動物によって傷つけられたりすることを防ぎます。★

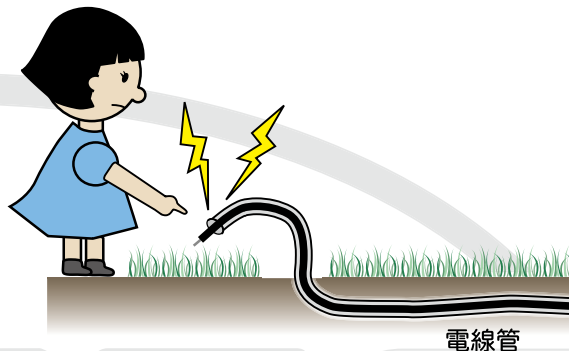

- 被覆されたリード線は、電灯線や電話やデータなどの通信回線用ケーブルとは同じ電線管に入れしないでください。★

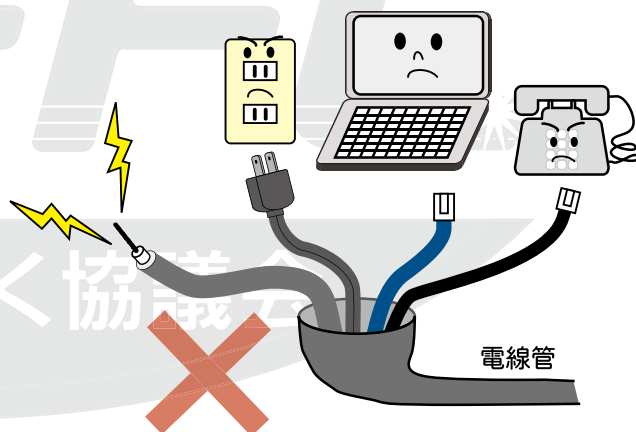

- 電気さく(電気さく用電源装置からのリード線を含む)は、送配電線や電話線の上を通さないでください。また、それらの上であっても交差はできる限り避けてください。やむを得ず交差する場合はできる限り直角に交差させてください。★

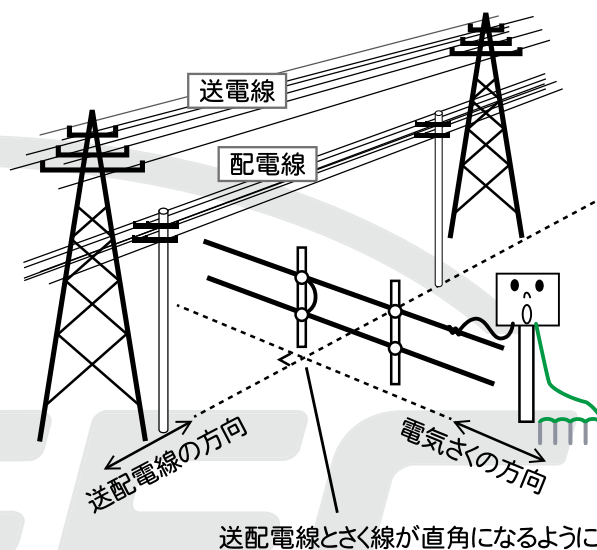

- 電気さくの接続リード線(出力コード)および電気さくを架空送電線の近くに設置する場合は送電線の電圧により決められた隔離距離を保ってください。★

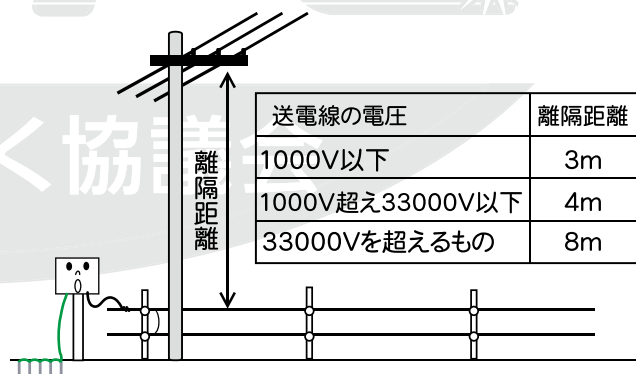

- ・ 本器が異なる、隣接する電気さくを同時に触れないよう、絶縁された遮へい物を置いてください。また、その遮へい物沿いの距離が2m以上となるようにしてください。★

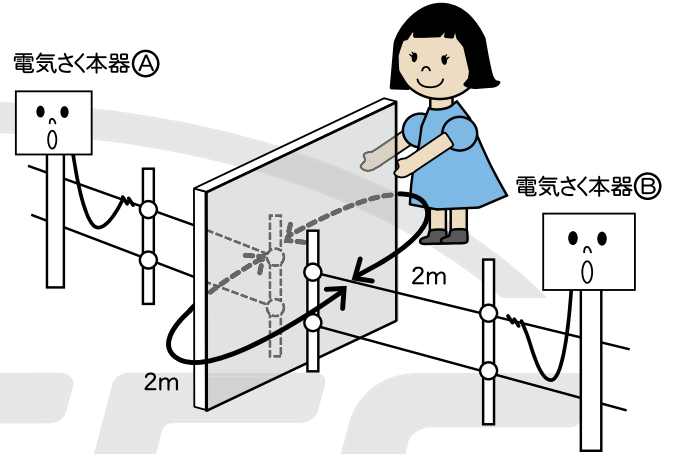

- ・ 同じ区間で、1段目と2段目のさく線が独立している(電氣的に繋がっていない)場合、それぞれに異なる本器を接続しないでください。1段目と2段目を同時に触れたときに、ショック電流が規定された周期より短くなるため、法的に禁止されています。★

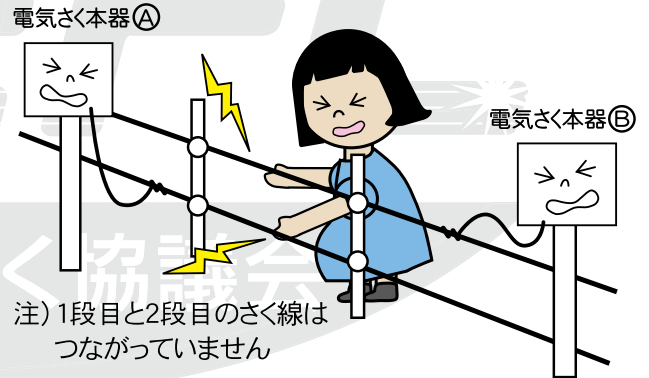

- ・ ペースメーカーや除細動器を装着しておられる方は、電気さく線に直接触れないようにしてください。同機器に影響を与え、人体に重大な影響を及ぼす可能性があります。

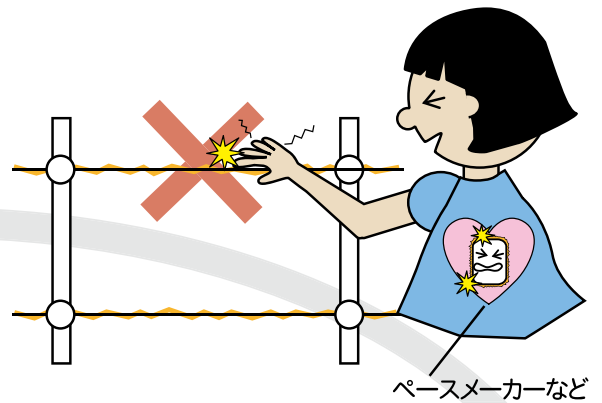

- ・ 雷発生時は、電気さく用電源装置や電気さく線に近づかないでください。落雷がなくても、高圧電気がさく線に影響することがあります。危険ですのでご注意ください。

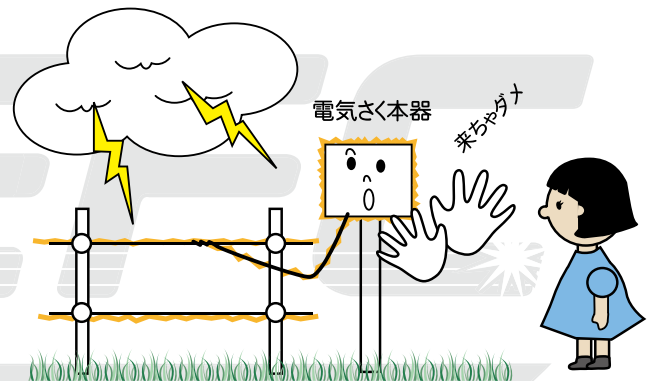

* 上記は、日本電気さく協議会の自主規制であり、すべてが法律化されているわけではありません。

★マークは国内の法的規制があります。

★マークはIEC（国際規格）のガイドラインによるものです。

◎ご不明なことがございましたら「日本電気さく協議会事務局」までご連絡ください。

対象動物別資材

動物の生態や特徴を理解して電気柵を設置すれば、高い効果を得られます。
対象動物に合わせた資材で、効果的な対策を。



イノシシ対策 P.11~12



シカ対策 P.13~14



サル対策 P.15~16



小動物対策 P.17



放牧 P.18



はじめに

対象動物別資材

本器

その他資材

イノシシは、なじみのある動物です。
 しかし意外とその生態は知られていません。
 生態や特性を理解して電気柵を設置すれば、高い効果を得られます。

[イノシシ用2段張り 設置例]

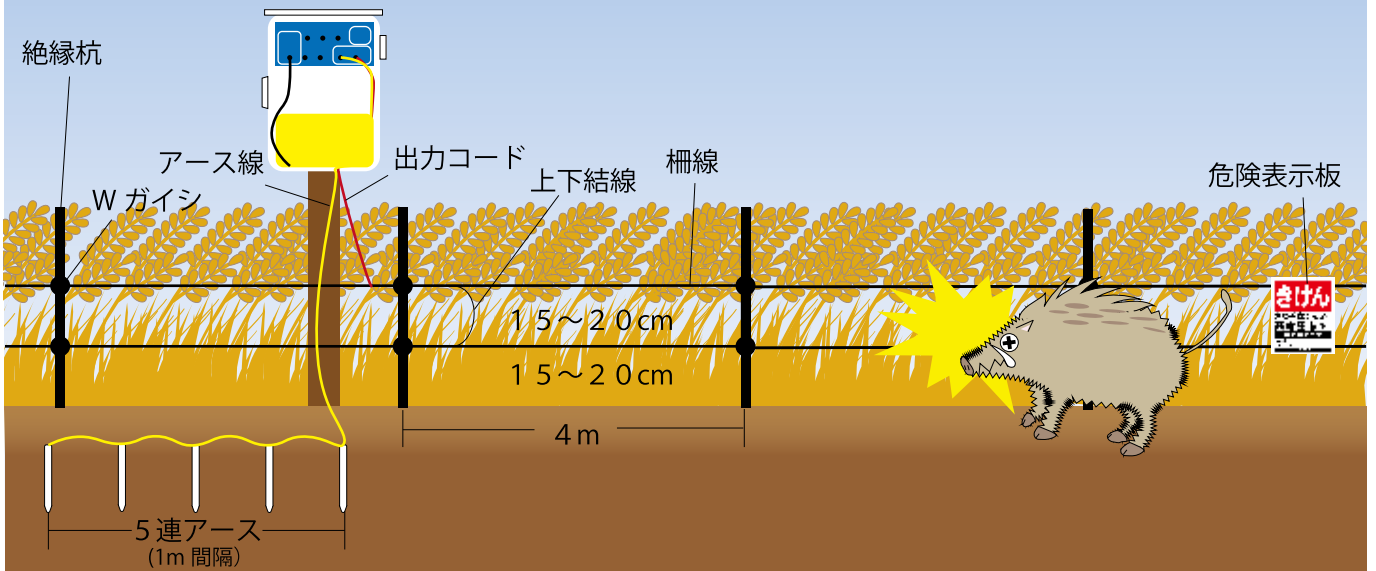

イノシシは夜行性と思われがちですが、昼夜を問わず、エサを求めて行動します。

※24時間連続で使用すると、より効果が期待できます。

危険にさらされた場合と違い、食べ物を得るために助走をつけて跳ぶことはありません。

周囲を警戒しながら近づき鼻で感触を確認します。

※イノシシの鼻の高さに柵線を張りましょう。

20cmほどの隙間をくぐり抜ける柔軟さがあります。

※地上からの柵線の位置を15cmくらいにすれば効果的です。

学習能力が高く、覚えが早いです。一度覚えると忘れない記憶力を持ちます。

※衝撃電流を覚えたイノシシは、柵に近づこうとしません。

効果的な設置方法

1. 電柵は、被害が出ないうちに設置するのが効果があります。
2. 体の中で鼻が一番強く感電します。
柵線は最低2段は必要です。
3. 柵線を張ったら電気を流しましょう。
柵線には電気が流れていると学習させましょう。



注文 No. 150 イノシシ対策用外周 500m ラウンド・ピース (FRPポール) セット

					
ラウンド・ピース	ポリステンレス線 2.3Φ500m巻	Eクリップ 14Φ	FRP目盛りポール 14Φ90cm	巻取機	ショックテスターII
1台	2巻	250個	125本	1個	1個

注文 No. 253 イノシシ対策用外周 500m マイクロパワーAU絶縁杭セット

					
マイクロパワーAU	ポリステンレス線 2.3Φ500m巻	Wガイシ (ワンタッチピン付)	絶縁杭 16Φ90cm	巻取機	ショックテスターII
1台	2巻	125個	125本	1個	1個

注文 No. 353 イノシシ対策用外周 250m マイクロパワーQセット

					
マイクロパワーQ	アルミ線 1.8Φ500m巻	Wガイシ (ワンタッチピン付)	絶縁杭 16Φ90cm	巻取機	ショックテスターII
1台	1巻	63個	63本	1個	1個

はじめに

対象動物別資材

本器

その他資材



0120-28-0273

ホームページ
アドレス <http://satumanouki.co.jp>



はじめに

対象動物別資料

本器

その他資料

シカは、森林と草原との間を行き交います。生息地が、農林業の場と重なりやすく被害を起こしやすいです。

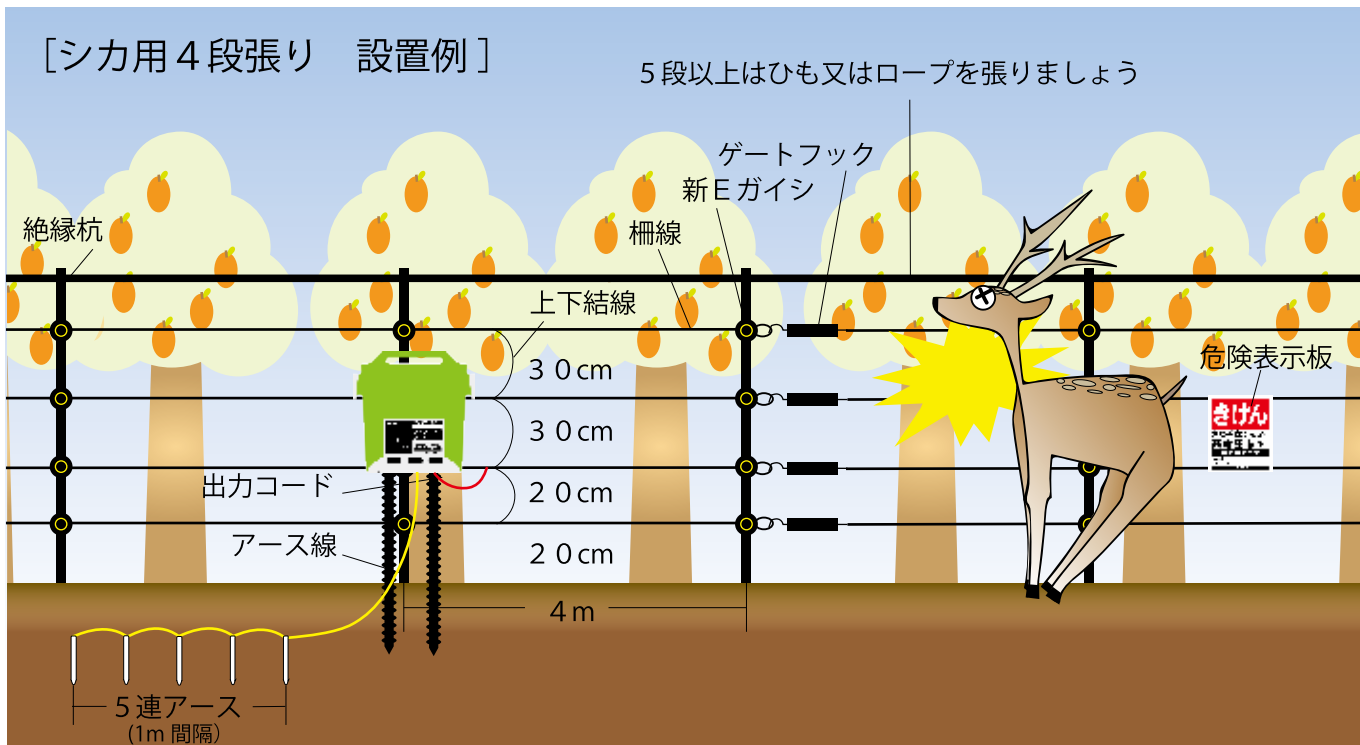

シカは、昼夜問わず活動します。昼間は主に森林の中において、農耕地や草地などの開放的な場所へは、夜間に出る傾向があります。

※ 24 時間連続で使用すると、より効果が期待できます。

助走せず 1.5 m 以上の障害物を跳び越える能力を持ちます。

防護柵などの障害物では上を跳び越えるよりも隙間や下をくぐり抜けることの方が多いです。

※ 地上からの柵線の位置、及び柵線の間隔を狭くしましょう。



[シカ対策用施工例]

ステンレス線入りシカ用ネット (P. 39)

ワイヤーメッシュ柵 (P. 40)



注文 No. 450 シカ対策用外周 500m ラウンド・ピース (FRP ポール) セット

						
ラウンド・ピース	ポリステンレス線 2.3Φ 500m巻	Eクリップ 14Φ	FRPポール 14Φ 180cm	巻取機	ショックテスターⅡ	ゲートフック(黒) ゲートルング 14Φ用
1台	4巻	500個	125本	1個	1個	各4個 ※出入り口1か所

注文 No. 550 シカ対策用外周 500m ラウンド・ピース絶縁杭セット

						
ラウンド・ピース	ポリステンレス線 2.3Φ 500m巻	Eガイシ 20Φ	絶縁杭(緑) 20Φ 180cm	巻取機	ショックテスターⅡ	ゲートフック(黒) ハンガークリップ
1台	4巻	500個	125本	1個	1個	各4個 ※出入り口1か所

注文 No. 653 シカ対策用外周 250m マイクロパワーAUセット

						
マイクロパワー AU	アルミ線 1.8Φ 500m巻	Eガイシ 20Φ	絶縁杭(緑) 20Φ 180cm	巻取機	ショックテスターⅡ	ゲートフック(黒) ハンガークリップ
1台	2巻	252個	63本	1個	1個	各4個 ※出入り口1か所

はじめに

対象動物別資材

本器

その他資材



0120-28-0273

ホームページ
アドレス

<http://satumanouki.co.jp>



はじめに

対象動物別資料

本器

その他資料

サルは、学習能力が極めて高い動物です。運動能力も高いため注意が必要です。

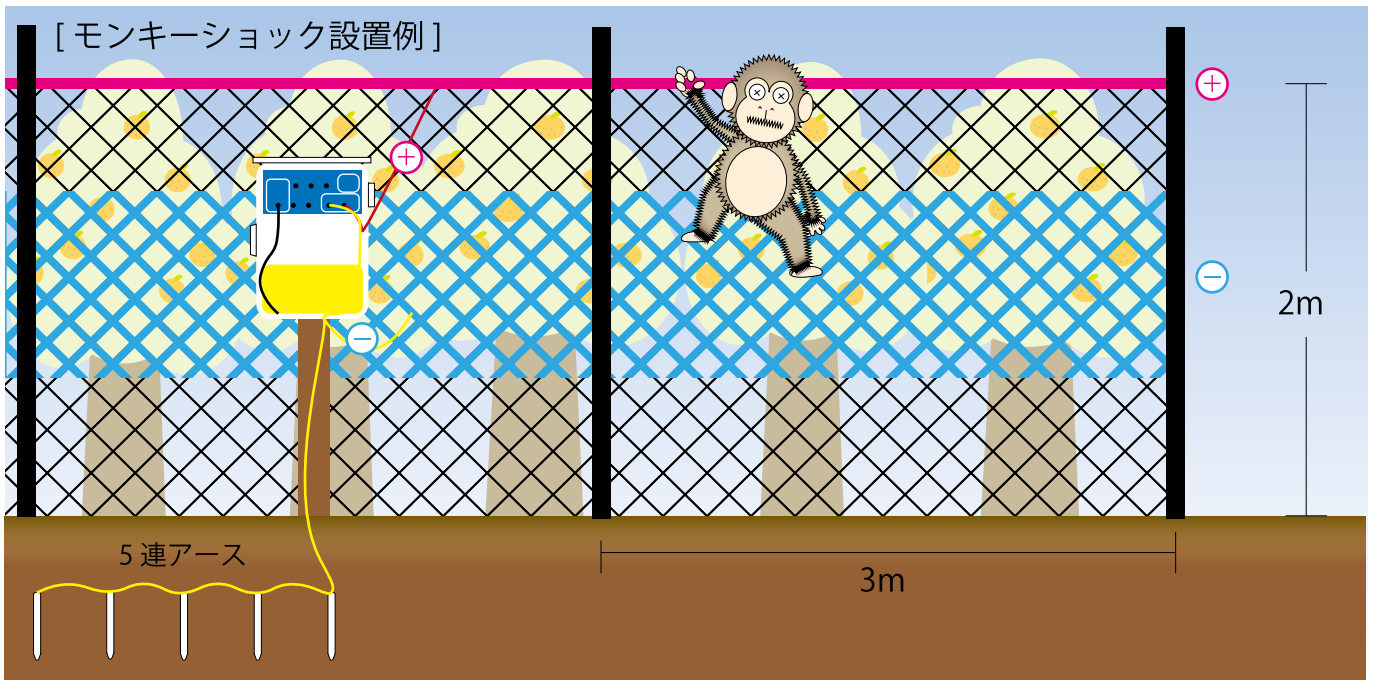

サルは日の出から日の入りまで活発に活動（昼行性）し、夜間に行動することはほとんどありません。試行錯誤しながら学習します。このため、人馴れが生じたり、集落・農地をエサ場と認識した場合には被害が大きくなりやすいです。

※柵設置後の草刈りなどの労力等も勘案し、ネットと電気柵を組み合わせた併用柵を設置するのが有効です。

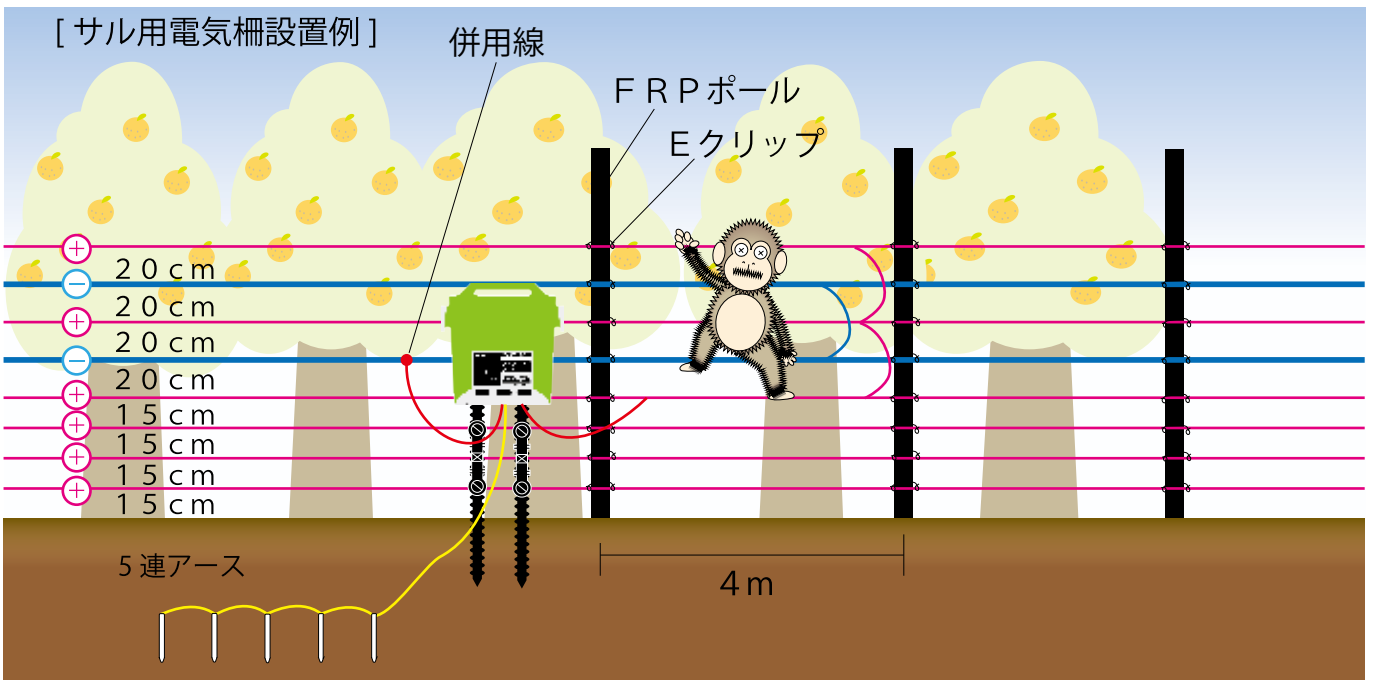

地面から足を離して登っても電気ショックを受けるよう、電気柵のプラスとマイナスの電線は交互に配線します。

地表面は平坦にして、柵の下をくぐれる隙間をつくらない。

モンキーショック用資材

注文 No. 1604

ステン入りネット 黒 70mm目 2.0×50m

耐候性の良い黒色ポリエチレン製ネットは、適度なたわみでのぼりにくくします。
ネットの網目の大きさは約70mm、子ザルの侵入も防ぎます。

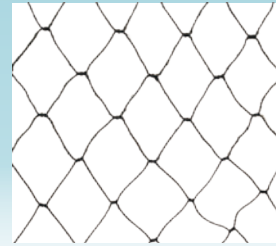

写真はロープとセットになっています

注文 No. 1621

押さえロープ PE黒Φ6×55m巻 ステン入りネットを押さえる強力なロープです。



注文 No. 1620

ステン線入りロープ PE黒Φ9×55m巻 ステンレス鋼線入りの張りロープは、サルのはねつきやサルの掴みやすい太さ9mm径を使用。確実に電気ショックを与えます。



注文 No. 1627

結束工具 ネット同士をつなげるための道具です。 別売りの専用リングを使用します。



注文 No. 1628

結束工具専用リング 結束工具用の専用リングです。



注文 No. 1623

ネット吊り金具 ネットを吊るすための金具です。



注文 No. 1645

枝吊りキャップ ネットを吊るすためのフック付キャップです。 26Φ用、33Φ用があります。



注文 No. 1566

ロングガイシ200

ネット用支柱に電気柵を併用する場合に便利なガイシです。
26Φ用、33Φ用があります。



イノシシ用などと併用する場合に使用します。

はじめに

対象動物別資材

本器

その他資材



0120-28-0273

ホームページ
アドレス <http://satumanouki.co.jp>



はじめに

小動物の種類によって対策方法が異なるので、まずどんな動物が侵入しているか、つき止めましょう。

対象動物別資材

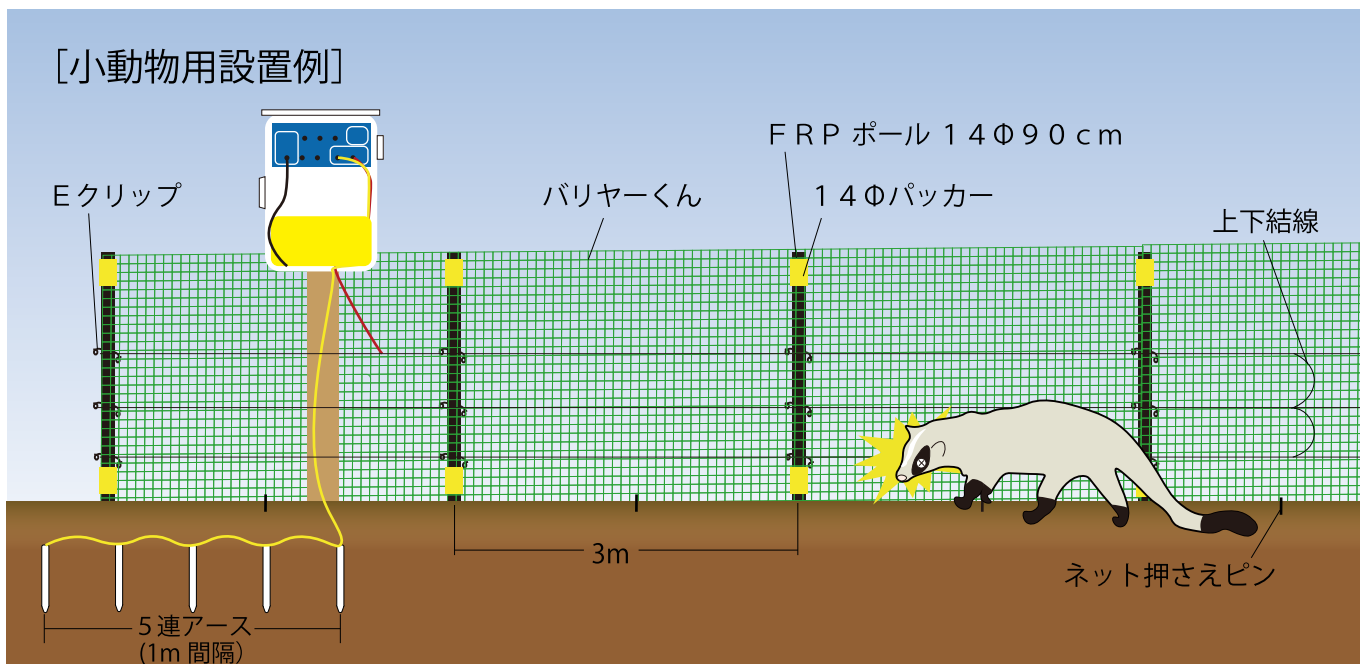

基本的には夜行性ですが、人気の無い場所などでは昼夜を問わず活動します。まずは侵入させないことが大事なのでネットと電気柵で防ぎます。アナグマ、タヌキ等は下からのもぐり込みに注意して設置することが大切です。アライグマ、ハクビシンは木登りが得意です。ネットに登ろうとした時に「電気ショック」を与えます。

本器

小動物用資材

設置例



その他資材





心理的抑止力効果の利用で低コストで簡単な柵を。

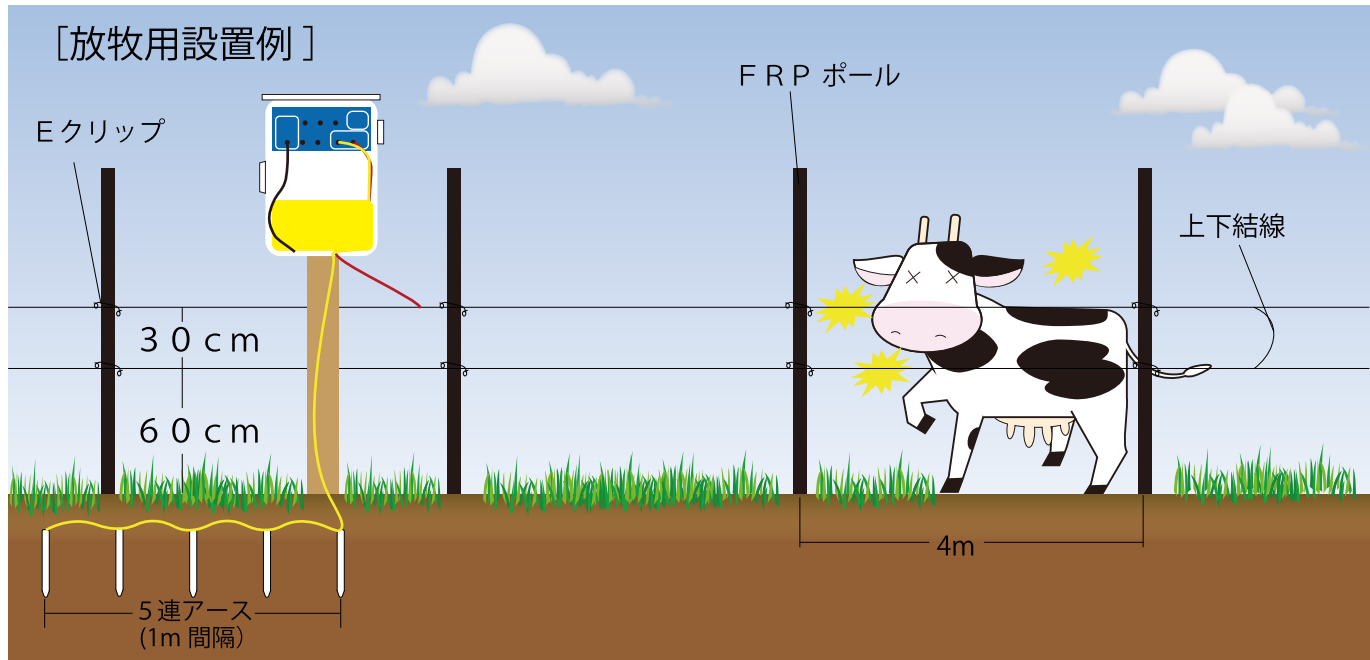

はじめに

対象動物別資材

牛を放牧する際、牛に電気柵が危険であることを覚えさせてください。

電気柵による放牧は従来の牧柵と違い簡単に設置、移動が可能のため放牧の省力化、土地の有効利用が望めます。

FRPポールの使用で、折れにくく長持ちです。

放牧用資材

設置例



本器



FRPポール



ゲートフック



Eクリップ



ポリステンレス線



5連アース

本器

その他資材

本器 (P.20~)

ラウンド・ピース / マイクロパワーシリーズ

機能表示アイコン説明

マルチ
電源

家庭用 (100V)、
1.2Vバッテリー、
単一乾電池の電源
使用可

電池切
表示

電池切れの時、作動中
ランプが消灯します。

出力UP
スイッチ

「入」にすると出力
が約1.5倍になり
ますがその分電池も
消耗します。

逆接警報
ランプ

＋と－が逆につなが
れていると、点灯
してお知らせします。

自動
スイッチ

作動スイッチを自動
モードにすると、光セ
ンサーにより、明るさ
を感知して作動しま
す。

パルス
変更

パルス周期を変更
できます。

夜昼切替
スイッチ

自動にスイッチを入
れた時、夜作動と昼作動
の切替ができます。

完全
防雨

通常の雨中でも水が
浸入せず正常に働
きます。

逆接
ブザー

＋と－を逆につない
だ時、ブザー音にて
お知らせします。

簡易防雨
ケース

ユニットを雨から守
ります。

電池残量
表示

LEDの3段階電池
残量表示。

その他資材 (P.29~)

・支柱 ・電源オプション ・柵線 ・ネット ・箱罫 etc...



本器基本性能比較表

使用用途・距離等に応じて適正な機種をお選びください。

		 ラウンド・ピース	 AU	 Q	 J
電源	単一乾電池	○	○	○	○
	12Vバッテリー	可	○	○	可
	家庭用100V	可	○	○	可
	ソーラー	有	有	有	無
出力電圧		9500V以上	8500V以上	8000V以上	7500V以上
機能	出力UPスイッチ	○	○	×	×
	自動スイッチ	○	○	○	○
	夜昼切替スイッチ	○	○	○	○
	逆接ブザー	○	○	○	○
	逆接警報ランプ	○	—	—	—
	パルス間隔変更ボタン	○	—	—	—
	完全防雨設計	○	—	—	—
	簡易防雨ケース	—	○	○	○
	電池残量表示	3段階	有	有	有
有効柵線距離	1段張り	3300m	1200m	800m	300m
	2段張り	1650m	600m	400m	150m
	3段張り	1100m	400m	270m	100m
	4段張り	825m	300m		
	5段張り	660m	240m		
付属品		<ul style="list-style-type: none"> ・12V乾電池アダプター ・電池コード ・5連アース ・危険表示板 ・取扱い説明書兼保証書 ・RP取付金具 	<ul style="list-style-type: none"> ・電池コード ・5連アース ・危険表示板 ・取扱い説明書兼保証書 	<ul style="list-style-type: none"> ・電池コード ・5連アース ・危険表示板 ・取扱い説明書兼保証書 	<ul style="list-style-type: none"> ・6V乾電池アダプター ・電池コード ・5連アース ・危険表示板 ・取扱い説明書兼保証書

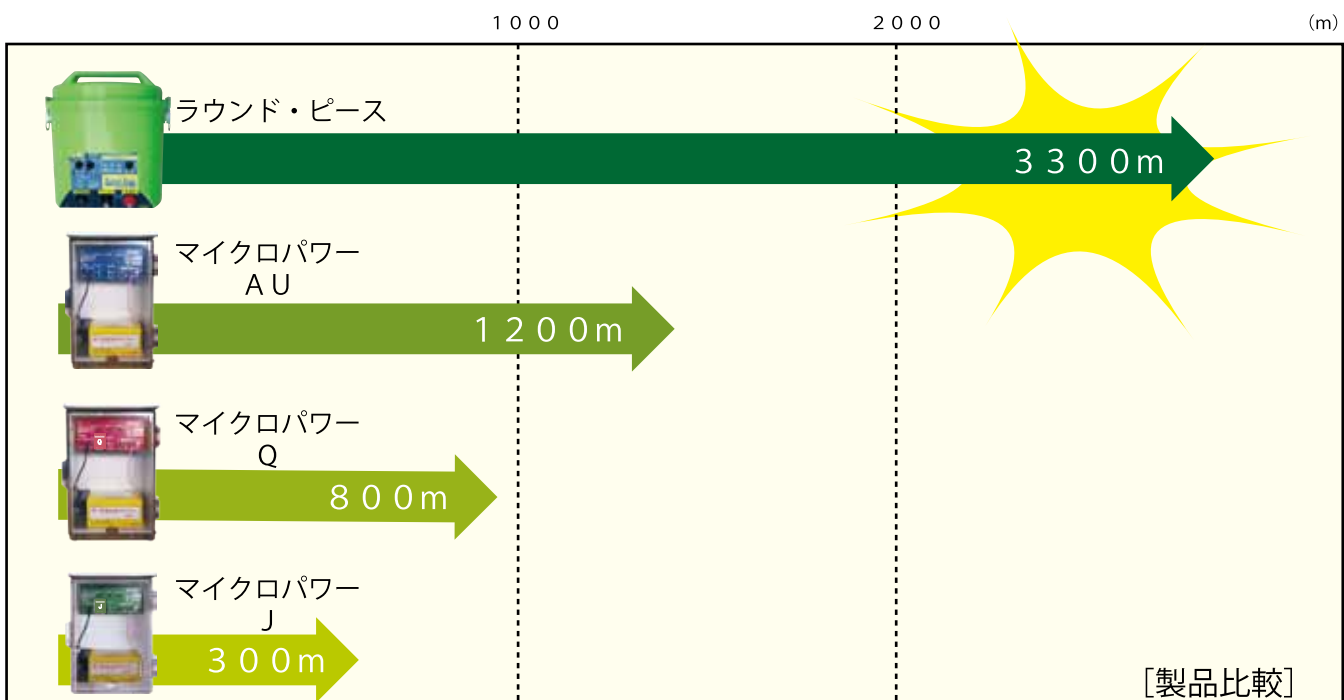

※電柵線の種類によって異なる場合があります。

はじめに

対象動物別資材

本器

その他資材



0120-28-0273

ホームページ
アドレス

<http://satumanouki.co.jp>

スタイルはそのままに更に使いやすく

注文 No. 1032

盗難補償1年 修理保証3年

電源稼働日数 (目安) 単一乾電池	夜間のみ	連続使用
	通常	約80日 / 約40日
	強	約55日 / 約28日

はじめに



対象動物別資材

電池残量チェック
スイッチをONにするだけで簡単に電池残量をチェックすることができます。

- 緑・黄・赤が点灯 ……電池良好。
- 黄・赤が点灯 ……電池切れ前です。
- 赤が点灯 ……電池を交換してください。

夜昼作動切替スイッチ
自動にスイッチを入れた時に夜作動と昼作動の切替ができます。

スイッチ保護カバー
スイッチの誤作動を防止する為のカバーです。

- マルチ電源
- 出力UPスイッチ
- 自動スイッチ
- 夜昼切替スイッチ
- 逆接警報ランプ
- 逆接警報プザー
- パルス変更
- 完全防雨
- 電池残量表示

本器

最大電線長	3300m
2段張り	1650m
3段張り	1100m
4段張り	825m
5段張り	660m

作動ランプ
本器が正常に作動しているときは赤いランプが点滅します。

電源逆接警報ランプ
電源の+が逆につながれていると点灯してお知らせします。

アダプターを2本搭載
12V乾電池アダプターを2本搭載できます。
※アダプター2個使用で最長160日使用可
※2個めは別売りです

その他資材

- [付属品]
- 12V 乾電池アダプター
 - 5連アース
 - 端子カバー×3
 - RP取付金具
 - 電池コード
 - 危険表示板×2
 - 取扱い説明書兼保証書

オールラウンドのソーラータイプで経済的に



ラウンド・ピース ソーラータイプ

10Wソーラーパネル

注文No. **1033**

盗難補償1年 修理保証3年

背面



[付属品]



RP取付金具



端子カバー



シールド
バッテリー



危険表示板×2



5連アース



取扱い説明書
兼保証書

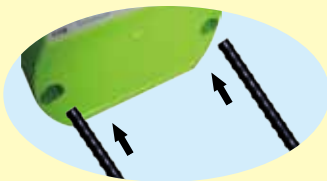

杭2本で簡単設置
底面の穴に杭を差し
込むだけで、本器の
設置は完了です。



※22φまでの
支柱が使えます。

最大電線長 **3300m**

2段張り	1650m
3段張り	1100m
4段張り	825m
5段張り	660m



パルス間隔変更ボタン

赤を押すと0.8秒になります。
もう一度押すと1.0秒になります。
黒を押すと1.2秒になります。
もう一度押すと1.0秒になります。
標準は1.0秒です。



0120-28-0273

ホームページ
アドレス <http://satumanouki.co.jp>

はじめに

対象動物別資材

本器

その他資材

愛され続けるロングセラースタンダードモデル

単一乾電池仕様 注文No. 1017

盗難補償1年 修理保証3年

電源稼働日数 (目安)	夜間のみ	連続使用
単一乾電池 OFF	約74日	約37日
単一乾電池 ON	約43日	約22日



- マルチ電源
- 出力UPスイッチ
- 自動スイッチ
- 逆接プザー
- 電池切表示
- 簡易防雨ケース

最大電線長 **1200m**

2段張り	600m
3段張り	400m
4段張り	300m
5段張り	240m

[共通付属品]

- 電池コード
- 危険表示板 × 2
- 5連アース
- 取扱い説明書 兼 保証書



出力UPスイッチ
必要に応じて出力を1.5倍に切り替えられます。



切替スイッチ
自動作動 / 連続作動を切替可能。夜のみ、昼夜連続作動を切替られます。



高圧出力ランプ
柵線に出力が放電されているとき発光します。

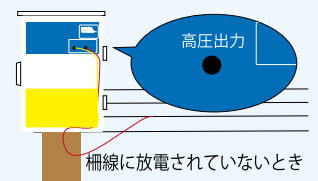
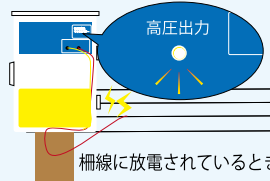

作動中ランプ
電池切れを常時確認。点灯→消灯したら電池交換時期です。

点灯 正常に作動中。 → 消灯 電池を交換してください。

はじめに

対象動物別資材

本器

その他資材

AC仕様

注文 No. 1002

電源：
家庭用100V

漏電遮断器付



※AC100Vを使用する際は、漏電遮断器の使用が義務付けられています。

DC仕様

注文 No. 1003

電源：
DCアダプター
※12Vバッテリー別売り



電源稼働日数（目安）	夜間のみ	連続使用
12V	OFF	約4.5日
バッテリー	ON	約3.0日
		約2.3日
		約1.5日

長年の実績で証明された安定ソーラーモデル

ソーラー

マイクロパワーAU
10Wソーラーパネル

注文 No. 1015

盗難補償1年 修理保証3年

最大電線長 1200m

2段張り	600m
3段張り	400m
4段張り	300m
5段張り	240m

[付属品]



シールド
バッテリー



5連アース



危険表示板×2



ヒューズ



取扱い説明書
兼保証書

※FRPポール取り付け可（オプション）

はじめに

対象動物別資材

本器

その他資材



0120-28-0273

ホームページ
アドレス

<http://satumanouki.co.jp>

中距離に適したモデルがついに誕生

はじめに

対象動物別資材

本器

その他資材



- マルチ電源
- 自動スイッチ
- 逆接プザー
- 電池切表示
- 簡易防雨ケース

最大電線長	800m
2段張り	400m
3段張り	270m

単一乾電池仕様

注文 No. 1019

盗難補償1年 修理保証3年

単一乾電池	夜間のみ 約60日	連続使用 約30日
-------	--------------	--------------



防雨屋根
屋外使用に耐える防雨型です。

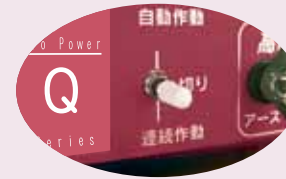

切替スイッチ
自動作動 / 連続作動を切替可能。夜のみ、昼夜連続作動を切替られます。



高圧出力
高圧出力ランプ
柵線に出力が放電されているとき発光します。

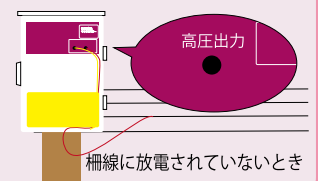
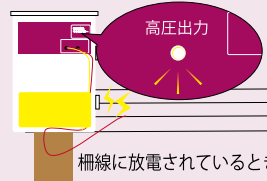

[共通付属品]



電池コード



危険表示板×2



5連アース



取扱い説明書
兼 保証書



作動中ランプ
電池切れを常時確認。点灯→消灯したら電池交換時期です。

点灯
正常に作動中。

消灯
電池を交換してください。

AC仕様

注文 No. 1009

電源：
家庭用100V

漏電遮断器付



※AC100Vを使用する際は、漏電遮断器の使用が義務付けられています。

DC仕様

注文 No. 1010

電源：
DCアダプター
※12Vバッテリー別売り



電源稼働日数 (目安) 12Vバッテリー	夜間のみ	連続使用
	約48日	約24日

全ての面においてお得なソーラーモデル



ソーラー
マイクロパワーQ
5wソーラーパネル

注文 No. 1028

盗難補償1年 修理保証3年

最大電線長 **800m**

2段張り	400m
3段張り	270m

[付属品]

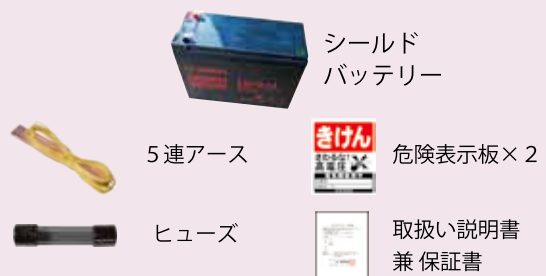

はじめに

対象動物別資材

本器

その他資材



0120-28-0273

ホームページ
アドレス <http://satumanouki.co.jp>

家庭菜園等にピッタリ！マイクロパワーJセット

セット内容一新!

注文 No. 900

家庭菜園用
100mセット

最大電線長	300m
2段張り	150m
3段張り	100m

電源稼働日数 (目安)	夜間のみ	連続使用
	単一乾電池	約73日 / 約37日

盗難補償1年 修理保証3年

[付属品]

- 電池コード 危険表示板×2
- 2連アース 取扱い説明書兼保証書
- 単一乾電池アダプター6V



- マルチ電源
- 自動スイッチ
- 逆接プラー
- 電池切れ表示
- 簡易防雨ケース

マイクロパワーJは、単一乾電池アダプター仕様が標準ですが、AC・DCアダプターのオプション購入で電源変更使用することができます。

[家庭菜園用 設置例]

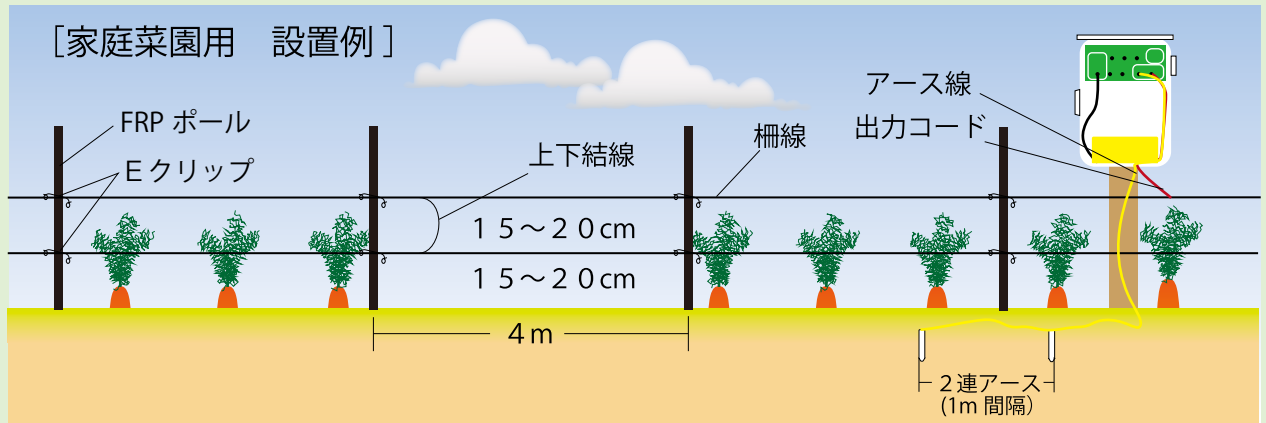

マイクロパワーJ
1台



ポリステンレス線
2.3Φ 200m
1巻



Eクリップ
11Φ
50ヶ



FRPポール
11Φ 90cm
25本

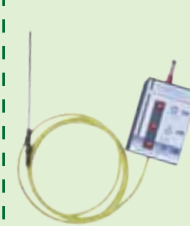

ショックテスターII
1ヶ



ゲートフック(黒)
2ヶ

※マイクロパワーJは100mセットのみの販売となります。

はじめに

対象動物別資材

本器

その他資材

盗難補償について

全ての電気柵本器が盗難補償付です。
本器購入時、同封されている盗難補償登録書のハガキにて登録
されますと1年間の盗難補償が付いてきます。

補償期間は購入日より1年間です。

※登録をされていない場合、対象外となりますのでご注意ください。

盗難にあわれた際の流れ

- ・電柵器の製造番号を調べて、警察署に盗難届を出します。
- ・製造番号は保証書に印字してあります。保管しておいてください。
- ・盗難届を出した時は、控えの書類は有りませんので、必ず受理 No. と電柵器の番号を弊社にご連絡ください。

※対象商品は、電柵器本体のみの補償です。
(電柵器本体と電池です。アースは含みません。)



はじめに

対象動物別資材

修理保証について

全ての電気柵本器が3年保証付です。
取扱説明書等に従い、正常に使用した状態で故障した場合には
無料にて修理を行いますので、ご依頼ください。

保証期間は購入日より3年間です。

※保証対象は電気柵本器のみとなります。

無償修理の対象外となる事案

- ・使用上の誤り及び不当な修理、改造による故障。
- ・設計使用条件を超えた取扱いによる破損。
- ・使用目的以外に使用された場合の故障および破損。
- ・日本国外での使用による故障および破損。
- ・天災、火災、地震、落雷その他天変地異による故障および破損。

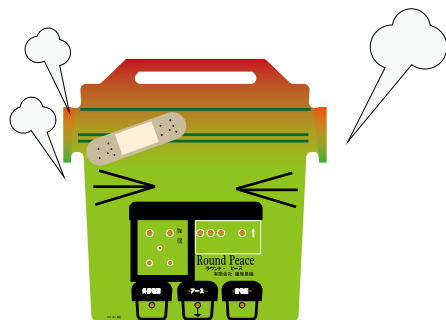

本器

その他資材



0120-28-0273

ホームページ
アドレス

<http://satumanouki.co.jp>

NEW FRP目盛りポール

はじめに

対象動物別資材

本器

その他資材

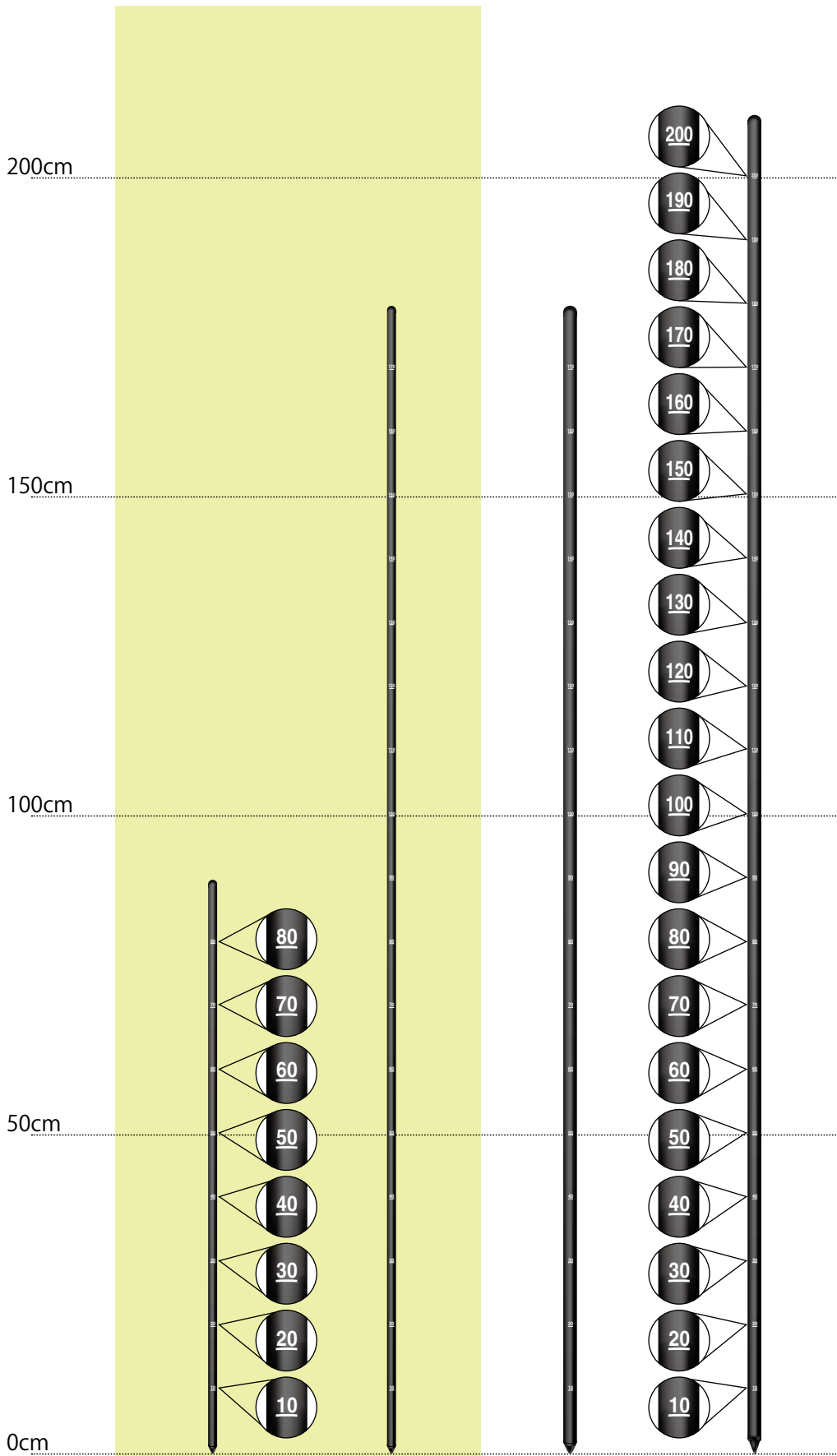

※20φのFRPは旧タイプより直径が1mm大きくなっています。強度と安定性が更にアップしました。

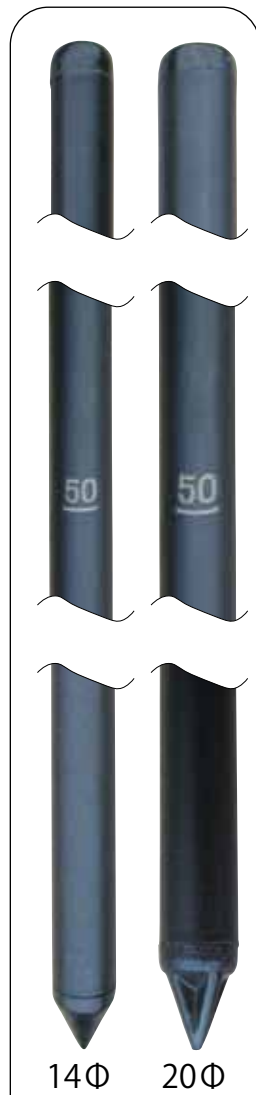

ABS樹脂をキャップに採用する事で打ち込みに耐えられる仕上がりになっています。また、回収もしやすくなりました。

直径	14φ		20φ	
長さ	90cm	180cm	180cm	210cm
注文No.	1380	1381	1390	1391

NEW ESクリップ FRP目盛りポール専用 (20Φ用)

ESクリップ20Φ

注文 No. 1236



FRP目盛りポール20Φ専用のクリップになります。つまみ部分が四角いのが特徴です。

※キャップが緑色のFRPポールには、Eクリップ20Φ(P32)をご使用ください。

ESクリップをFRPポールに固定する方法

クリップをつまんで輪を広げ、FRPポールに差し込んで離すと固定されます。

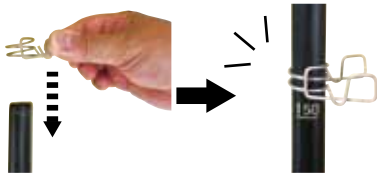

1. つまんで差し込み...



2. 離せば固定!

柵線の張り方 (1) <スルーするとき>

クリップに沿って線を滑らせ、2つの輪にくぐらせます。

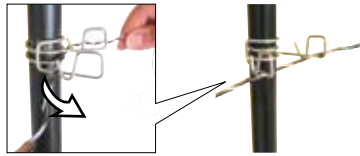

柵線の張り方 (2) <固定するとき>

柵線を固定するときは、輪は通さずに、クリップに巻きつけます。

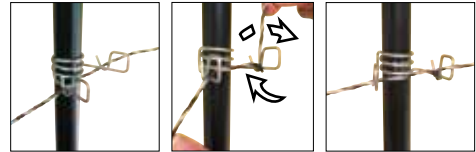

1. 固定する柵線は輪の部分の中には通さず、U字の上を通す。

2. そのままクリップに沿って一周巻きつける。

3. しっかりと固定したら完成。

NEW 絶縁杭ストロング

高強度で固い地面にもしっかりと打ち込める

注文No.	1371
直径	20Φ
長さ	150cm

注文No.	1372
直径	20Φ
長さ	180cm

特 徴

- ・ 端末キャップ内の**金属座金**により、頭部を叩いてもつぶれにくい構造の支柱
- ・ 支柱両端に**水密内キャップ**を採用、内側からの錆・腐食を防ぐ
- ・ 鋼管の表面は耐候性が高く、環境にも配慮した**特殊オレフィン系樹脂**をコーティング
- ・ 鋼管肉厚は通常品の**1.5倍以上**
- ・ 叩き込み強度は通常品の**2倍以上**

端末キャップ構造

樹脂+金属座金

座金が鋼管を受け止める為、端末キャップがつぶれにくい!

<特許出願中>



※樹脂被覆前の画像です

叩き込み

硬い土壌での使用に最適

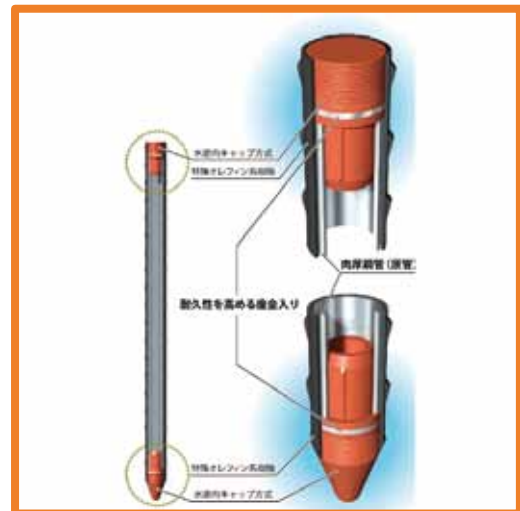

はじめに

対象動物別資材

本器

その他資材



0120-28-0273

ホームページ
アドレス

<http://satumanouki.co.jp>

FRPポール

はじめに

対象動物別資材

本器

その他資材

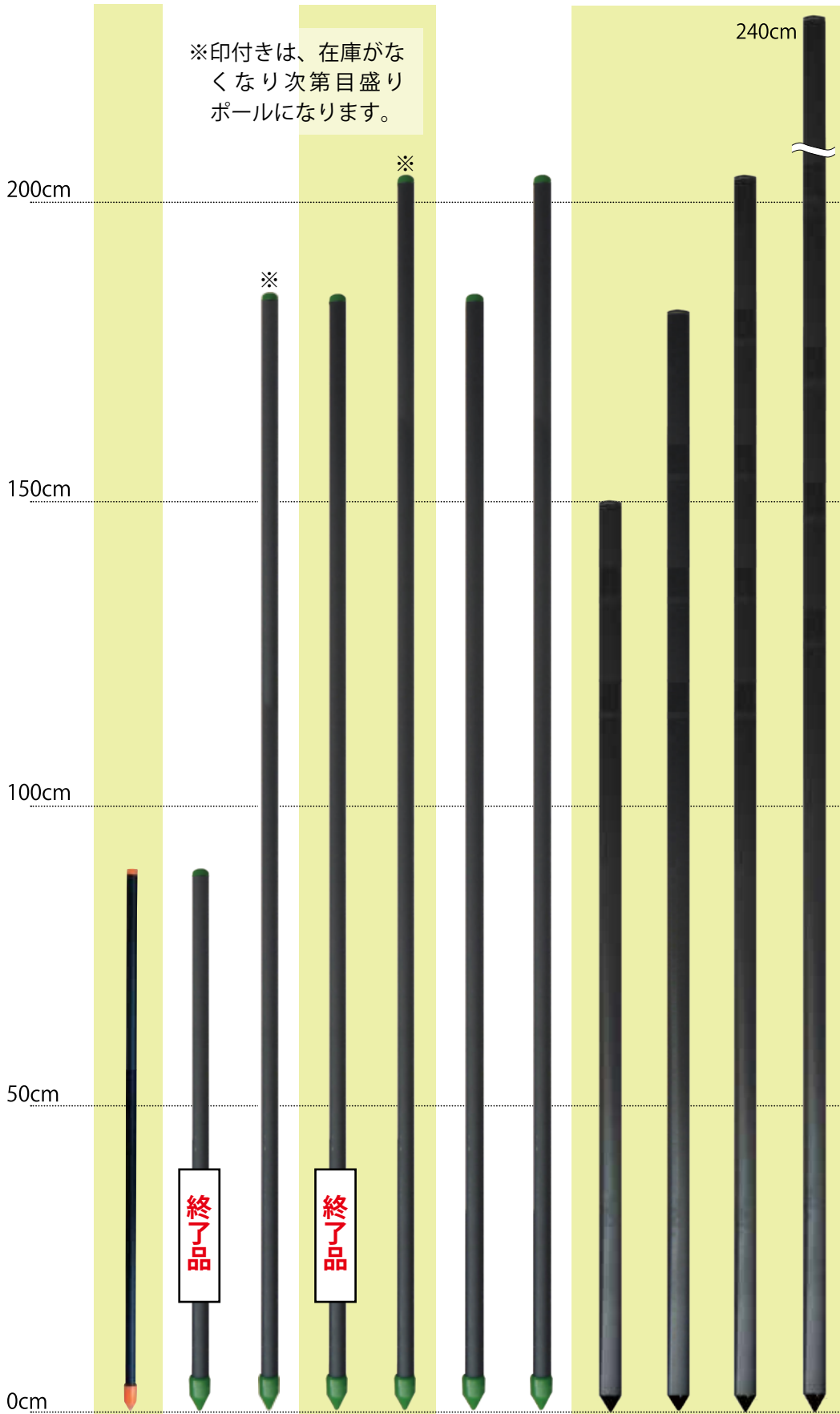

※印付きは、在庫がなくなり次第目盛りポールになります。

240cm

FRP ポール(黒)特徴

サビや腐食が無く長持ち。
FRP 特有のしなりで折れにくく電気柵に最適です。



打ち込みに強い
上下キャップ付

※FRP ポールの設置は角等を 25φ 等太いポールにする事で補強する事ができます。

直径	11φ		14φ			20φ		25φ		34φ		
長さ	90cm	90cm	1.8m	1.8m	2.1m	1.8m	2.1m	1.5m	1.8m	2.1m	2.4m	
注文 No.	1377	1309	1344	1341	1342	1343	1355	1361	1359	1360	1311	

FRP用クリップ

Eクリップ11Φ

注文 No. 1238

Eクリップ14Φ

注文 No. 1207

Eクリップ20Φ

注文 No. 1226

Eクリップ25Φ

注文 No. 1227



※キャップが緑色のFRPポール専用です。
(FRP目盛りポール20ΦにはESクリップ20Φ (P30) をご使用ください。)

EクリップをFRPポールに固定する方法

クリップをつまんで輪を広げ、FRPポールに差し込んで離すと固定されます。

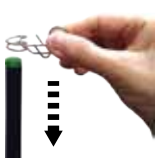

1. つまんで差し込み...

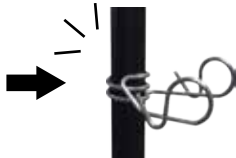

2. 離せば固定!

柵線の張り方 (1) <スルーするとき>

クリップに沿って線を滑らせ、2つの輪にくぐらせます。



柵線の張り方 (2) <固定するとき>

柵線を固定するときは、輪は通さずに、クリップに巻きつけます。



1. 固定する柵線は輪の部分の中には通さず、U字の上を通す。



2. そのままクリップに沿って一周巻きつける。



3. しっかりと固定したら完成。

ゲートフック (黒)

注文 No. 1548

出入り口用
金属部、バネは
ステンレスを使用。



ゲートフック (黄)

注文 No. 1534

出入り口用
内バネ式で握りやすく
丈夫です。



ゲートリング14Φ

注文 No. 1560

ゲートリング20Φ

注文 No. 1554



ハンガークリップ

注文 No. 1550

Eガイシ、新Eガイシ
専用のゲート用の
クリップです。



はじめに

対象動物別資材

本器

その他資材



0120-28-0273

ホームページ
アドレス

<http://satumanouki.co.jp>

絶縁杭

はじめに

対象動物別資材

本器

その他資材

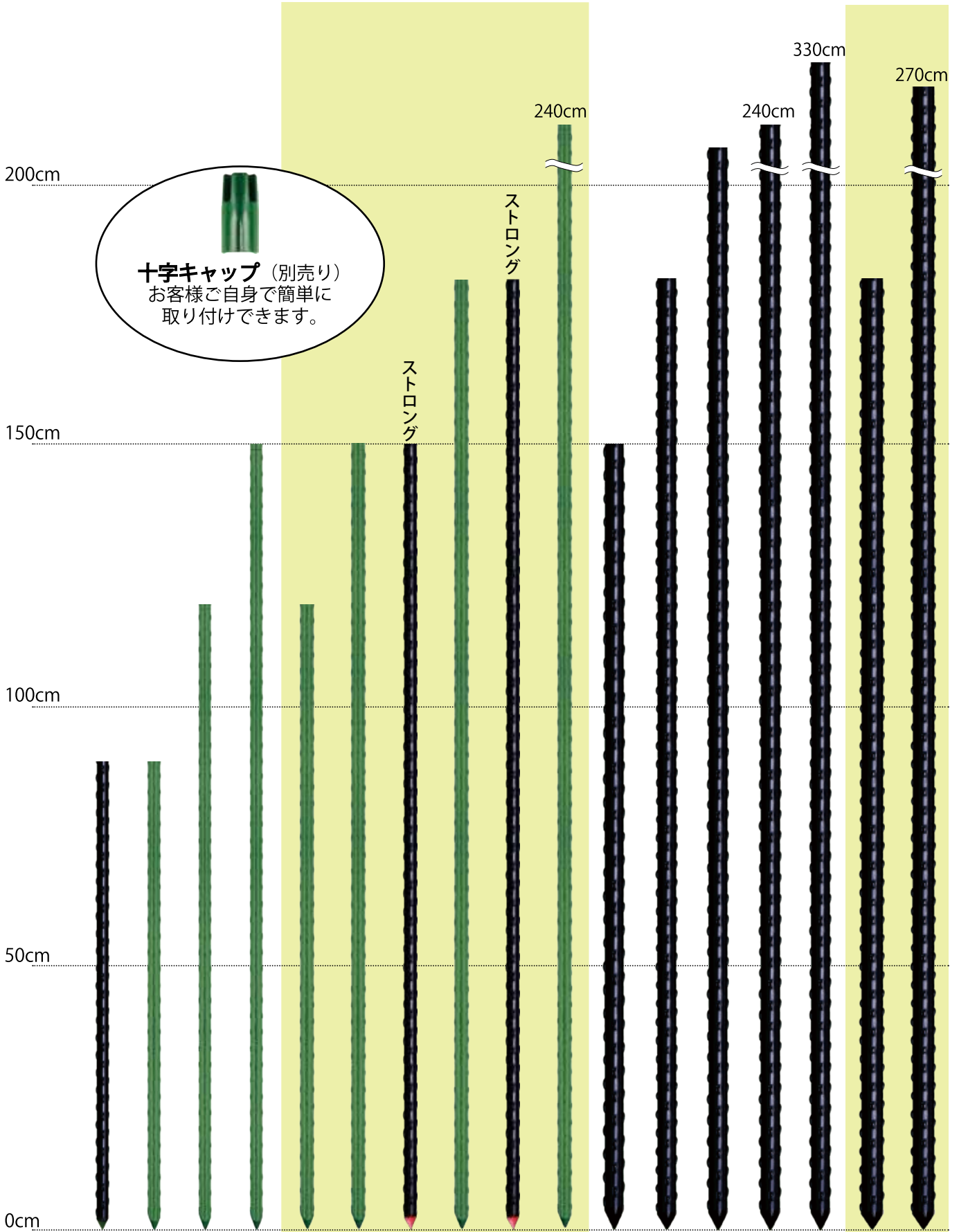

直径	16Φ				20Φ						26Φ				33Φ		
長さ	90cm	90cm	1.2m	1.5m	1.2m	1.5m	1.5m	1.8m	1.8m	2.4m	1.5m	1.8m	2.1m	2.4m	3.3m	1.8m	2.7m
注文 No.	1301	1317	1302	1322	1303	1304	1371	1305	1372	1340	1306	1307	1308	1331	1354	1332	1345

ガイシ

JKタイプ
 上がステンレスキャップ
 下がプラスチックキャップ

240cm
 210cm

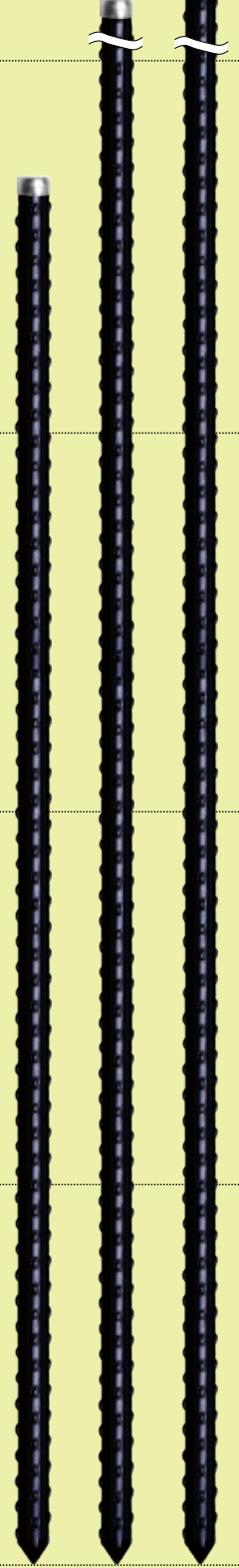

33Φ		
1.8m	2.1m	2.4m
1351	1333	1334

Wガイシ (黒) 16Φ用 注文 No. 1201

Wガイシ (黄) 16Φ用 注文 No. 1208

柵線流動式。
 ガイシ2個を一体化し、ワンタッチピンで1ヶ所固定なので簡単に取り付けられます。

補強用溝にもワンタッチピンを取り付けられます。木杭に取り付けたい時は、釘で打ち付ける事が可能です。

柵線は、Wガイシの溝にそって取り付け、45°回転させれば完成です。たるみが無いように設置しましょう。

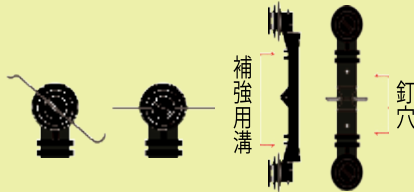

(杭・ピンは含みません)

ワンタッチピン

注文 No. 1508 25ヶ入

注文 No. 1509 50ヶ入



E ガイシ 20Φ用 注文 No. 1203

E ガイシ 26Φ用 注文 No. 1204

E ガイシ 33・36Φ用 注文 No. 1209

直径：約 30mm 柵線半固定式。
 奥行：約 40mm 短距離で柵線を固定したい時に使用。



新E ガイシ 20Φ用 注文 No. 1205

新E ガイシ 26Φ用 注文 No. 1206

新E ガイシ 33・36Φ用 注文 No. 1210

直径：約 52mm 柵線流動式。
 奥行：約 50mm ロックすると柵線は外れません。柵線通過部分が広く絶縁抵抗が高いです。



B ガイシ 16Φ用 注文 No. 1202

直径：約 20mm 柵線流動式。
 高さ：約 50mm サル用など特殊な場合に使用します。
 横幅：約 23mm

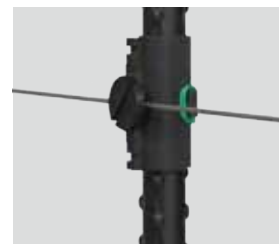

はじめに

対象動物別資材

本器

その他資材



0120-28-0273

ホームページ
 アドレス

<http://satumanouki.co.jp>

電源オプション

使用する電源をお選びいただけます。

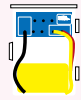

ラウンド・ピース マイクロパワー
共用

はじめに

対象動物別資材

本器

その他資材

バッテリー用コード

注文 No. 1404

カーバッテリー
12V用直結コード
です。



バッテリーケース

注文 No. 1415

バッテリーを収納
するケースです。



電池コード

注文 No. 1407

4FM-35、単一乾電池
アダプターを本器と接続
する場合に必要となります。
す。



バッテリー充電器

注文 No. 1422

開放型バッテリー用充電器で
す。約4時間で充電完了し、
使いやすいタイプになってい
ます。



ACアダプター

注文 No. 1402

家庭用コンセント
100V用

※AC100Vを使用する際は、
漏電遮断器の使用が義務付け
られています。



ディープサイクルバッテリー JC10-12

注文 No. 1455

12V 10AH

ソーラータイプに使用
する本器内蔵型バッテ
リーです。



シールドバッテリー

注文 No. 1419

12V 7.2AH

ソーラータイプに使用
する本器内蔵型バッテ
リーです。



開放型バッテリー

注文 No. 1414

ラウンド・ピース、
マイクロパワーに
使用できる12V
バッテリーです。



ビリビリガード

注文 No. 1426

プラグ型漏電遮断器
15mA以上の漏電が
発生時に0.1秒以内に
電気を遮断する高速型
です。

※柵線の漏電では作動
しません。



+

電源オプション

使用する電源をお選びいただけます。



マイクロパワー
専用



ラウンド・ピース
専用

単一乾電池アダプター
6V

注文 No. 1405

マイクロパワー専用の
単一乾電池アダプターです。
(単一乾電池8個付属)



単一乾電池用アダプター
12V

注文 No. 1406

ラウンド・ピース専用の
単一乾電池アダプターです。
(単一乾電池8個付属)



DCアダプター

注文 No. 1403

自動車バッテリー
12V用。
12Vを6Vに変換
します。
バッテリーターミナル
側逆接でも使用可。



電圧低下表示
ランプ付。

単一アルカリ乾電池
(4個/P)

注文 No. 1438

交換用の電池です。2パック8個必要です。



バッテリーBOX

注文 No. 1442

ラウンドピース専用の簡易防
雨型バッテリー収納ボックス
です。電圧監視ランプ付で
バッテリー充電時期が一目で
分かります。



※コネクタケーブル付
バッテリーは付属し
ません

ソーラーパネルキット

注文 No. 1445 10W ソーラーパネルキット
(延長コード 1.2m)

注文 No. 1447 10W ソーラーパネルキット 15M
(延長コード 15m)

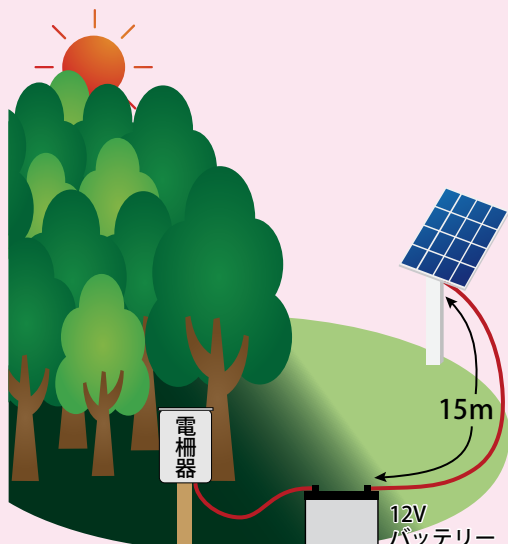

日当たりの良い所に
取付できます



バッテリーの充電が出来ま
す。過放電、過充電防止回
路がついていますので、
バッテリーの保護もできま
す。

付属品：
バッテリー用コード × 1本
パネル用取付ボルト × 4本
木杭用取付ビス × 4本

はじめに

対象動物別資材

本器

その他資材



0120-28-0273

ホームページ
アドレス <http://satumanouki.co.jp>

柵線

アルミ合金線



注文 No. 1101 1.2Φ
(500m)

注文 No. 1102 1.3Φ
(500m)

注文 No. 1103 1.5Φ
(500m)

注文 No. 1104 1.8Φ
(500m)

アルミを主成分とした合金線。
軽くて丈夫。
延長が長いほど太い合金線をご利用下さい。

ポリステンレス線 (錫メッキ線入り)



ポリエチレン線にステンレス線と錫メッキ銅線を編み込んだ線。通電性も良く軽くて丈夫です。

注文 No. 1118 2.5Φ
(100m)

注文 No. 1117 2.5Φ
(200m)

注文 No. 1116 2.5Φ
(500m)

アルミ線

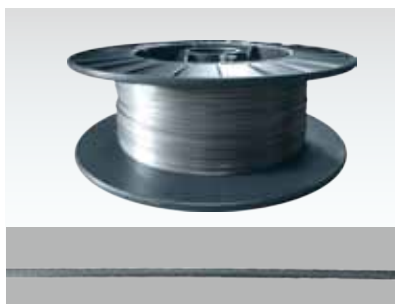

注文 No. 1105 1.8Φ
(250m)

注文 No. 1106 1.8Φ
(500m)

アルミ100%。
通電性が良く長距離向き。
線が柔らかく作業がしやすいのが特徴。

ポリステンレス線



注文 No. 1108 2.3Φ
(200m)

注文 No. 1107 2.3Φ
(500m)

ポリエチレン線にステンレス線を編み込んだ線。
軽くて丈夫。
作業性が良い。



注文 No. 1109 3.0Φ
(300m)

被覆線 (50m)



注文 No. 1513

離れた柵線等を接続する際に使用する線です。
主に埋設せず地上を渡す時に使用します。

ボビン

空ボビン

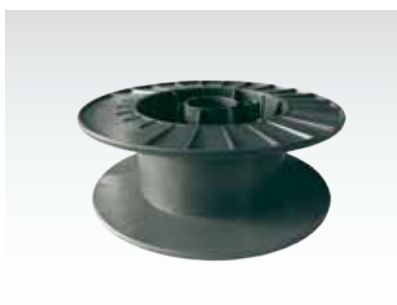

注文 No. 1506

柵線の巻き取り用に柵線の保管等に使用します。

巻取器



注文 No. 1501

柵線によりを入れることなく張設、回収が簡単です。

空ボビンと組み合わせて使います



柵線を取り付ける時や回収する時に便利です。

はじめに

対象動物別資材

本器

その他資材

アース・線

5連アース



注文 No. 1507

長さ30cmの5連型アースです。

2連アース



注文 No. 1541

長さ30cmの2連型アースです。

埋設線 (10m)



注文 No. 1544

離れた柵線等を接続する際に使用する埋め込み可能な線です。

テスター

デジタルテスター



注文 No. 1570

デジタル表示で測定電圧を表示します。
100V単位での測定が可能で最大9900Vまで測定できます。

ショックテスターII



注文 No. 1551

ランプにLEDを使用した3段階表示テスターです。明るく見やすいのが特徴です。

フレキシブルパイプ



注文 No. 1547

埋設線を使用する際に線を保護するためのパイプです。埋設線を通して使用します。

本器取付支柱

注文 No. 1542

ソーラー
マイクロパワー用
取付支柱
FRP 33Φ
150cm
U字ボルト・ナット
2セット付



P22 参照

注文 No. 1549

ラウンド・ピース用
取付支柱
FRP 33Φ
150cm
専用取付金具付



取付け図参照

注文 No. 1585

ラウンド・ピース用
取付支柱 / 2P
20Φ 150cm
ストロング

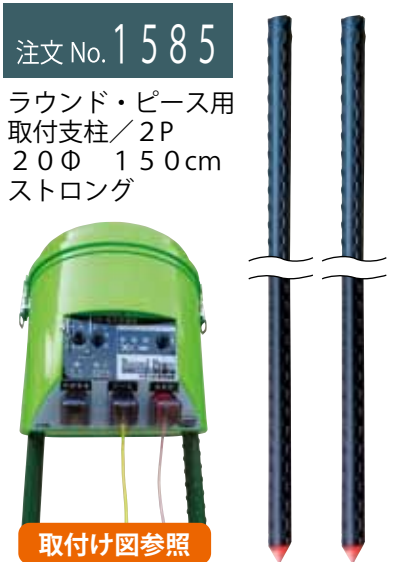

取付け図参照

はじめに

対象動物別資材

本器

その他資材



0120-28-0273

ホームページ
アドレス <http://satumanouki.co.jp>

ネット・周辺

はじめに



サル用

ステン入りネット 注文 No. 1604

取付可能支柱 /210cm ~ 240cm



ステンレス線入りサル用ネットです。
通電部分を+と-に分けて使用します。
サルがネットを登り、+の部分と-の部分に同時に触れることで、ショックを受けます。
支柱は必ずFRPポールを使用してください。

対象動物別資材



シカ用

ステン入りネット 注文 No. 1603

取付可能支柱 /210cm ~ 240cm

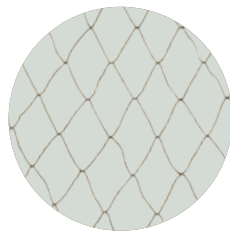

ステンレス線入りシカ用ネットです。
強力・高品質・ステンレス線混入ポリエチレン使用。
金網と違い形状が自由に変えられるため、地形に合わせて施工が可能です。
シカ等による噛み切りを防ぐため、金属線を混入してあります。

本器

その他資材

ネット・周辺



ワイヤーメッシュ
(シカ用)

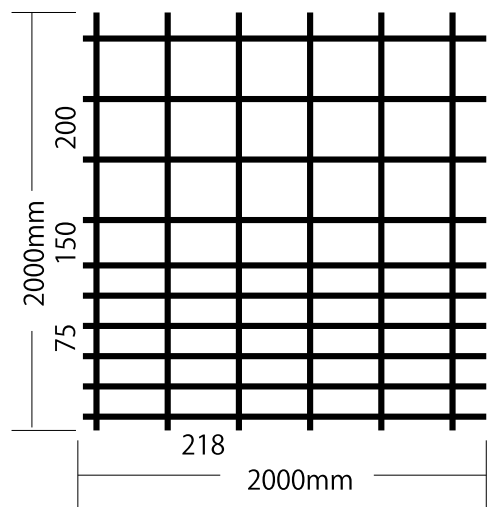

はじめに

対象動物別資材



ワイヤーメッシュ
(イノシシ用)

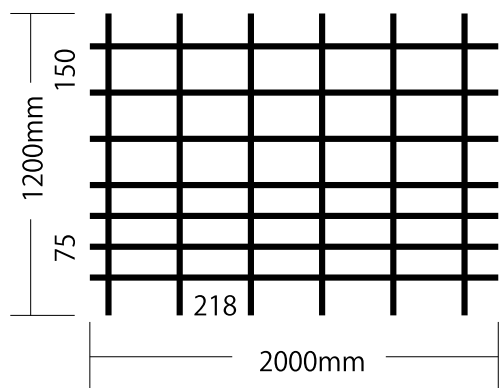

本器

※ワイヤーメッシュ等、規格のオーダーも出来ます。



あいがも用
網目12mm

バリヤーくん
0.8m×50m 注文No. 1601

バリヤーくん
1.2m×50m 注文No. 1602

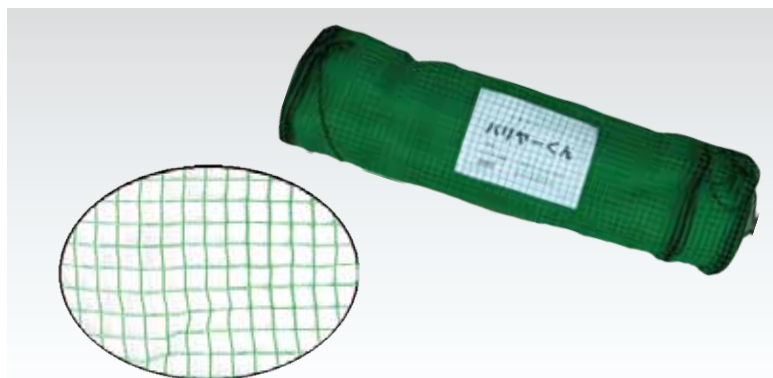

その他資材



0120-28-0273

ホームページ
アドレス

<http://satumanouki.co.jp>

箱罿

※原則として箱罿、足くくり罿の使用は法律に基づいて「狩猟免許」等の許可申請が必要となります。



小動物用箱罿 注文No. 1644

W265 mm × H315 mm × L 815 mm
小動物用
踏み板方式

防サビ加工。
高張力ワイヤーマッシュで長持ち。



野生動物の捕獲は法律により禁止・制限されています。詳しくは各自治体にお問い合わせください。

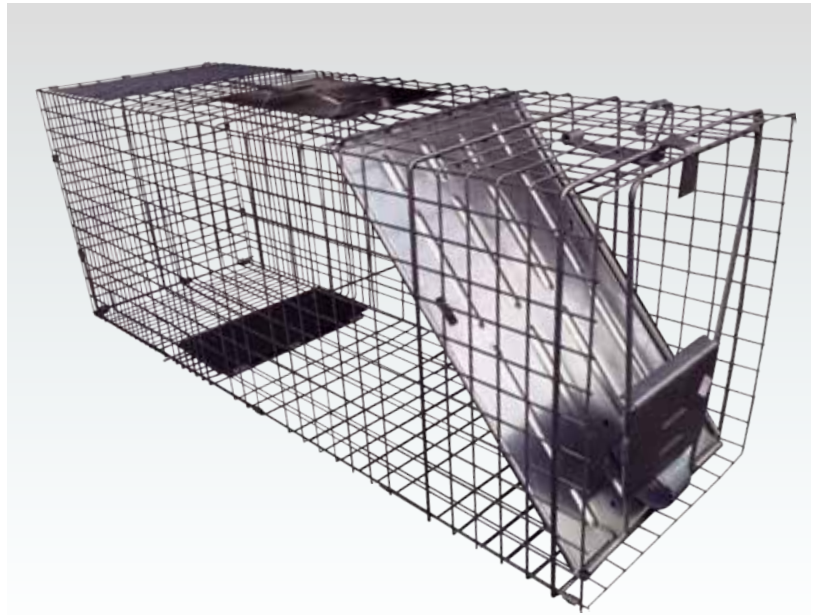

箱罿 (中) 注文No. 1647

W800 mm × H800 mm × L 1800 mm
シカ・イノシシ用
片開き

箱罿 (大) 注文No. 1648

W1000 mm × H1000 mm × L 2000 mm
シカ・イノシシ用
片開き

箱罿 (大) 注文No. 1649

両開き

※写真は箱罿 (中) です。
※別途特別送料がかかります。
詳しくはお問い合わせください。



野生動物の捕獲は法律により禁止・制限されています。詳しくは各自治体にお問い合わせください。



はじめに

対象動物別資材

本器

その他資材

足くくり罠

足くくり罠

注文 No. 1652

仕掛け輪 : 約 20 cm × 約 16 cm

踏み板用塩ビ管 : 180 mm



野生動物の捕獲は法律により禁止・制限されています。詳しくは各自治体にお問い合わせください。



仕掛けたい所に径 250mm、深さ 100mm程の穴を掘り、掘った部分に踏み板セットを入れます。踏み板の塩ビ管はしっかり埋め、不安定にならないようにしてください。薄く土や枯葉を被せて隠せば完成です。

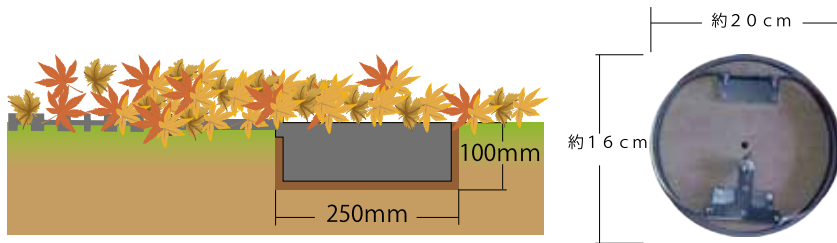

はじめに

対象動物別資材

その他

穴掘り器

危険表示板



注文 No. 1511

⚠ 法律で定められていますので、必ず設置してください。

電気柵を使用する際に設置します。

防草シート



注文 No. 1607

除草作業を大幅に軽減することができます。電気柵設置用に適しています。

16Φ用 注文 No. 1503

20Φ用 注文 No. 1504

26Φ用 注文 No. 1505

※他に14Φ用もございます。

本器

その他資材



0120-28-0273

ホームページ アドレス <http://satumanouki.co.jp>

電子牧柵器・関連資材総販売元

有限会社 薩摩農機

 0120-28-0273

〒899-1802

鹿児島県薩摩川内市湯田町3846

TEL: 0996-28-0273

FAX: 0996-28-0236

ホームページアドレス: <http://satumanouki.co.jp>

メールアドレス: saku@satumanouki.co.jp

※商品の外観および仕様は、予告なく変更する場合がございます。
ご了承ください。